

# Quick Start Guide

EN

ES

FR

DE

PT

IT

NL

SE

PL



## NuQ-AN Series

NuQ82-AN (WH), NuQ102-AN (WH), NuQ122-AN (WH),  
NuQ152-AN (WH), NuQ115B-AN (WH), NuQ118B-AN (WH)

600 and 2,500 Watt 2 Way Full Range Powered Loudspeakers

3000 Watt Powered Subwoofers

Klark Teknik DSP Technology and ULTRANET Networking

EN

## EN Important Safety Instructions



Terminals marked with this symbol carry electrical current of sufficient magnitude to constitute risk of electric shock.

Use only high-quality professional speaker cables with ¼" TS or twist-locking plugs pre-installed. All other installation or modification should be performed only by qualified personnel.



This symbol, wherever it appears, alerts you to the presence of uninsulated dangerous voltage inside the enclosure - voltage that may be sufficient to constitute a risk of shock.



This symbol, wherever it appears, alerts you to important operating and maintenance instructions in the accompanying literature. Please read the manual.



### Caution

To reduce the risk of electric shock, do not remove the top cover (or the rear section). No user serviceable parts inside. Refer servicing to qualified personnel.



### Caution

To reduce the risk of fire or electric shock, do not expose this appliance to rain and moisture. The apparatus shall not be exposed to dripping or splashing liquids and no objects filled with liquids, such as vases, shall be placed on the apparatus.



### Caution

These service instructions are for use by qualified service personnel only. To reduce the risk of electric shock do not perform any servicing other than that contained in the operation instructions. Repairs have to be performed by qualified service personnel.

1. Read these instructions.
2. Keep these instructions.
3. Heed all warnings.
4. Follow all instructions.
5. Do not use this apparatus near water.
6. Clean only with dry cloth.
7. Do not block any ventilation openings. Install in accordance with the manufacturer's instructions.
8. Do not install near any heat sources such as radiators, heat registers, stoves, or other apparatus (including amplifiers) that produce heat.

9. Do not defeat the safety purpose of the polarized or grounding-type plug. A polarized plug has two blades with one wider than the other. A grounding-type plug has two blades and a third grounding prong. The wide blade or the third prong are provided for your safety. If the provided plug does not fit into your outlet, consult an electrician for replacement of the obsolete outlet.

10. Protect the power cord from being walked on or pinched particularly at plugs, convenience receptacles, and the point where they exit from the apparatus.

11. Use only attachments/accessories specified by the manufacturer.



12. Use only with the cart, stand, tripod, bracket, or table specified by the manufacturer, or sold with the apparatus. When a cart is used, use caution when moving the cart/apparatus combination to avoid

injury from tip-over.

13. Unplug this apparatus during lightning storms or when unused for long periods of time.

14. Refer all servicing to qualified service personnel. Servicing is required when the apparatus has been damaged in any way, such as power supply cord or plug is damaged, liquid has been spilled or objects have fallen into the apparatus, the apparatus has been exposed to rain or moisture, does not operate normally, or has been dropped.

15. The apparatus shall be connected to a MAINS socket outlet with a protective earthing connection.

16. Where the MAINS plug or an appliance coupler is used as the disconnect device, the disconnect device shall remain readily operable.



17. Correct disposal of this product: This symbol indicates that this product must not be disposed of with household waste, according to the WEEE Directive (2012/19/EU) and your national law. This product

should be taken to a collection center licensed for the recycling of waste electrical and electronic equipment (EEE). The mishandling of this type of waste could have a possible negative impact on the environment and human health due to potentially hazardous substances that are generally associated with EEE. At the same time, your cooperation in the correct disposal of this product will contribute to the efficient use of natural resources. For more information about where you can take your waste equipment for recycling, please contact your local city office, or your household waste collection service.

18. Do not install in a confined space, such as a book case or similar unit.

19. Do not place naked flame sources, such as lighted candles, on the apparatus.

20. Please keep the environmental aspects of battery disposal in mind. Batteries must be disposed of at a battery collection point.

21. This apparatus may be used in tropical and moderate climates up to 45°C.

## LEGAL DISCLAIMER

Music Tribe accepts no liability for any loss which may be suffered by any person who relies either wholly or in part upon any description, photograph, or statement contained herein. Technical specifications, appearances and other information are subject to change without notice. All trademarks are the property of their respective owners. Midas, Klark Teknik, Lab Gruppen, Lake, Tannoy, Turbosound, TC Electronic, TC Helicon, Behringer, Bugera, Aston Microphones and Coolaudio are trademarks or registered trademarks of Music Tribe Global Brands Ltd. © Music Tribe Global Brands Ltd. 2021 All rights reserved.

## LIMITED WARRANTY

For the applicable warranty terms and conditions and additional information regarding Music Tribe's Limited Warranty, please see complete details online at [community.musictribe.com/pages/support#warranty](http://community.musictribe.com/pages/support#warranty).

## ES Instrucciones de seguridad



Las terminales marcadas con este símbolo transportan corriente eléctrica de magnitud suficiente como para constituir un riesgo de descarga eléctrica. Utilice solo cables de altavoz profesionales y de alta calidad con conectores TS de 6,3 mm o de bayoneta prefijados. Cualquier otra instalación o modificación debe ser realizada únicamente por un técnico cualificado.



Este símbolo, siempre que aparece, le advierte de la presencia de voltaje peligroso sin aislar dentro de la caja; este voltaje puede ser suficiente para constituir un riesgo de descarga.



Este símbolo, siempre que aparece, le advierte sobre instrucciones operativas y de mantenimiento que aparecen en la documentación adjunta. Por favor, lea el manual.



### Atención

Para reducir el riesgo de descarga eléctrica, no quite la tapa (o la parte posterior). No hay piezas en el interior del equipo que puedan ser reparadas por el usuario. Si es necesario, póngase en contacto con personal cualificado.



### Atención

Para reducir el riesgo de incendio o descarga eléctrica, no exponga este aparato a la lluvia, humedad o alguna otra fuente que pueda salpicar o derramar algún líquido sobre el aparato. No coloque ningún tipo de recipiente para líquidos sobre el aparato.



### Atención

Las instrucciones de servicio deben llevarlas a cabo exclusivamente personal cualificado. Para evitar el riesgo de una descarga eléctrica, no realice reparaciones que no se encuentren descritas en el manual de operaciones. Las reparaciones deben ser realizadas exclusivamente por personal cualificado.

1. Lea las instrucciones.
2. Conserve estas instrucciones.
3. Preste atención a todas las advertencias.
4. Siga todas las instrucciones.
5. No use este aparato cerca del agua.
6. Limpie este aparato con un paño seco.
7. No bloquee las aberturas de ventilación. Instale el equipo de acuerdo con las instrucciones del fabricante.

8. No instale este equipo cerca de fuentes de calor tales como radiadores, acumuladores de calor, estufas u otros aparatos (incluyendo amplificadores) que puedan producir calor.

9. No elimine o deshabilite nunca la conexión a tierra del aparato o del cable de alimentación de corriente. Un enchufe polarizado tiene dos polos, uno de los cuales tiene un contacto más ancho que el otro. Una clavija con puesta a tierra dispone de tres contactos: dos polos y la puesta a tierra. El contacto ancho y el tercer contacto, respectivamente, son los que garantizan una mayor seguridad. Si el enchufe suministrado con el equipo no concuerda con la toma de corriente, consulte con un electricista para cambiar la toma de corriente obsoleta.

10. Coloque el cable de suministro de energía de manera que no pueda ser pisado y que esté protegido de objetos afilados. Asegúrese de que el cable de suministro de energía esté protegido, especialmente en la zona de la clavija y en el punto donde sale del aparato.

11. Use únicamente los dispositivos o accesorios especificados por el fabricante.



12. Use únicamente la carretilla, plataforma, trípode, soporte o mesa especificados por el fabricante o suministrados junto con el equipo. Al transportar el equipo, tenga cuidado para evitar

daños y caídas al tropezar con algún obstáculo.

13. Desenchufe el equipo durante tormentas o si no va a utilizarlo durante un periodo largo.

14. Confíe las reparaciones únicamente a servicios técnicos cualificados. La unidad requiere mantenimiento siempre que haya sufrido algún daño, si el cable de suministro de energía o el enchufe presentaran daños, se hubiera derramado un líquido o hubieran caído objetos dentro del equipo, si el aparato hubiera estado expuesto a la humedad o la lluvia, si ha dejado de funcionar de manera normal o si ha sufrido algún golpe o caída.

15. Al conectar la unidad a la toma de corriente eléctrica asegúrese de que la conexión disponga de una unión a tierra.

16. Si el enchufe o conector de red sirve como único medio de desconexión, éste debe ser accesible fácilmente.



17. Cómo debe deshacerse de este aparato: Este símbolo indica que este aparato no debe ser tratado como basura orgánica, según lo indicado en la Directiva WEEE (2012/19/EU) y a las normativas aplicables en su país.

En lugar de ello deberá llevarlo al punto limpio más cercano para el reciclaje de sus elementos eléctricos / electrónicos (EEE). Al hacer esto estará ayudando a prevenir las posibles consecuencias negativas para el medio ambiente y la salud que podrían ser provocadas por una gestión inadecuada de este tipo de aparatos. Además, el reciclaje de materiales ayudará a conservar

los recursos naturales. Para más información acerca del reciclaje de este aparato, póngase en contacto con el Ayuntamiento de su ciudad o con el punto limpio local.

18. No instale esta unidad en un espacio muy reducido, tal como encastrada en una librería o similar.

19. No coloque objetos con llama, como una vela encendida, sobre este aparato.

20. Tenga presentes todas las advertencias relativas al reciclaje y correcta eliminación de las pilas. Las pilas deben ser siempre eliminadas en un punto limpio y nunca con el resto de la basura orgánica.

21. Puede usar este aparato en lugares con climas tropicales y moderados que soporten temperaturas de hasta 45°C.

## NEGACIÓN LEGAL

Music Tribe no admite ningún tipo de responsabilidad por cualquier daño o pérdida que pudiera sufrir cualquier persona por confiar total o parcialmente en la descripciones, fotografías o afirmaciones contenidas en este documento. Las especificaciones técnicas, imágenes y otras informaciones contenidas en este documento están sujetas a modificaciones sin previo aviso. Todas las marcas comerciales que aparecen aquí son propiedad de sus respectivos dueños. Midas, Klark Teknik, Lab Gruppen, Lake, Tannoy, Turbosound, TC Electronic, Behringer, Bugera, Aston Microphones y Coolaudio son marcas comerciales o marcas registradas de Music Tribe Global Brands Ltd. © Music Tribe Global Brands Ltd. 2021 Reservados todos los derechos.

## GARANTÍA LIMITADA

Si quiere conocer los detalles y condiciones aplicables de la garantía así como información adicional sobre la Garantía limitada de Music Tribe, consulte online toda la información en la web [community.musictribe.com/pages/support#warranty](http://community.musictribe.com/pages/support#warranty).

EN

ES

## FR Consignes de sécurité



Les points repérés par ce symbole portent une tension électrique suffisante pour constituer un risque d'électrocution.

Utilisez uniquement des câbles d'enceintes professionnels de haute qualité avec fiches Jack mono 6,35 mm ou fiches à verrouillages déjà installées. Toute autre installation ou modification doit être effectuée uniquement par un personnel qualifié.



Ce symbole avertit de la présence d'une tension dangereuse et non isolée à l'intérieur de l'appareil - elle peut provoquer des chocs électriques.



### Attention

Ce symbole signale les consignes d'utilisation et d'entre ! Tien importantes dans la documentation fournie. Lisez les consignes de sécurité du manuel d'utilisation de l'appareil.



### Attention

Pour éviter tout risque de choc électrique, ne pas ouvrir le capot de l'appareil ni démonter le panneau arrière. L'intérieur de l'appareil ne possède aucun élément réparable par l'utilisateur. Laisser toute réparation à un professionnel qualifié.



### Attention

Pour réduire les risques de feu et de choc électrique, n'exposez pas cet appareil à la pluie, à la moisissure, aux gouttes ou aux éclaboussures. Ne posez pas de récipient contenant un liquide sur l'appareil (un vase par exemple).



### Attention

Ces consignes de sécurité et d'entretien sont destinées à un personnel qualifié. Pour éviter tout risque de choc électrique, n'effectuez aucune réparation sur l'appareil qui ne soit décrite par le manuel d'utilisation. Les éventuelles réparations doivent être effectuées uniquement par un technicien spécialisé.

1. Lisez ces consignes.
2. Conservez ces consignes.
3. Respectez tous les avertissements.
4. Respectez toutes les consignes d'utilisation.
5. N'utilisez jamais l'appareil à proximité d'un liquide.
6. Nettoyez l'appareil avec un chiffon sec.
7. Veillez à ne pas empêcher la bonne ventilation de l'appareil via ses ouïes de ventilation. Respectez les consignes du fabricant concernant l'installation de l'appareil.

8. Ne placez pas l'appareil à proximité d'une source de chaleur telle qu'un chauffage, une cuisinière ou tout appareil dégageant de la chaleur (y compris un ampli de puissance).

9. Ne supprimez jamais la sécurité des prises bipolaires ou des prises terre. Les prises bipolaires possèdent deux contacts de largeur différente. Le plus large est le contact de sécurité. Les prises terre possèdent deux contacts plus une mise à la terre servant de sécurité. Si la prise du bloc d'alimentation ou du cordon d'alimentation fourni ne correspond pas à celles de votre installation électrique, faites appel à un électricien pour effectuer le changement de prise.

10. Installez le cordon d'alimentation de telle façon que personne ne puisse marcher dessus et qu'il soit protégé d'arêtes coupantes. Assurez-vous que le cordon d'alimentation est suffisamment protégé, notamment au niveau de sa prise électrique et de l'endroit où il est relié à l'appareil; cela est également valable pour une éventuelle rallonge électrique.

11. Utilisez exclusivement des accessoires et des appareils supplémentaires recommandés par le fabricant.



12. Utilisez exclusivement des chariots, des diables, des présentoirs, des pieds et des surfaces de travail recommandés par le fabricant ou livrés avec le produit.

Déplacez précautionneusement tout chariot ou diable chargé pour éviter d'éventuelles blessures en cas de chute.

13. Débranchez l'appareil de la tension secteur en cas d'orage ou si l'appareil reste inutilisé pendant une longue période de temps.

14. Les travaux d'entretien de l'appareil doivent être effectués uniquement par du personnel qualifié. Aucun entretien n'est nécessaire sauf si l'appareil est endommagé de quelque façon que ce soit (dommages sur le cordon d'alimentation ou la prise par exemple), si un liquide ou un objet a pénétré à l'intérieur du châssis, si l'appareil a été exposé à la pluie ou à l'humidité, s'il ne fonctionne pas correctement ou à la suite d'une chute.

15. L'appareil doit être connecté à une prise secteur dotée d'une protection par mise à la terre.

16. La prise électrique ou la prise IEC de tout appareil dénué de bouton marche/arrêt doit rester accessible en permanence.



17. Mise au rebut appropriée de ce produit: Ce symbole indique qu'en accord avec la directive DEEE (2012/19/EU) et les lois en vigueur dans votre pays, ce produit ne doit pas être jeté avec les déchets ménagers. Ce produit doit être

déposé dans un point de collecte agréé pour le recyclage des déchets d'équipements électriques et électroniques (EEE). Une mauvaise manipulation de ce type de déchets pourrait avoir un impact négatif sur l'environnement et la santé à cause des substances potentiellement

dangereuses généralement associées à ces équipements. En même temps, votre coopération dans la mise au rebut de ce produit contribuera à l'utilisation efficace des ressources naturelles. Pour plus d'informations sur l'endroit où vous pouvez déposer vos déchets d'équipements pour le recyclage, veuillez contacter votre mairie ou votre centre local de collecte des déchets.

18. N'installez pas l'appareil dans un espace confiné tel qu'une bibliothèque ou meuble similaire.

19. Ne placez jamais d'objets enflammés, tels que des bougies allumées, sur l'appareil.

20. Gardez à l'esprit l'impact environnemental lorsque vous mettez des piles au rebut. Les piles usées doivent être déposées dans un point de collecte adapté.

21. Cet appareil peut être utilisé sous un climat tropical ou modéré avec des températures de 45°C maximum.

## DÉNI LÉGAL

Music Tribe ne peut être tenu pour responsable pour toute perte pouvant être subie par toute personne se fiant en partie ou en totalité à toute description, photographie ou affirmation contenue dans ce document. Les caractéristiques, l'apparence et d'autres informations peuvent faire l'objet de modifications sans notification. Toutes les marques appartiennent à leurs propriétaires respectifs. Midas, Klark Teknik, Lab Gruppen, Lake, Tannoy, Turbosound, TC Electronic, TC Helicon, Behringer, Bugera, Aston Microphones et Coolaudio sont des marques ou marques déposées de Music Tribe Global Brands Ltd. © Music Tribe Global Brands Ltd. 2021 Tous droits réservés.

## GARANTIE LIMITÉE

Pour connaître les termes et conditions de garantie applicables, ainsi que les informations supplémentaires et détaillées sur la Garantie Limitée de Music Tribe, consultez le site Internet [community.musictribe.com/pages/support#warranty](http://community.musictribe.com/pages/support#warranty).

## DE Wichtige Sicherheitshinweise



### Vorsicht

Die mit dem Symbol markierten Anschlüsse führen so viel Spannung, dass die Gefahr eines Stromschlags besteht. Verwenden Sie nur hochwertige, professionelle Lautsprecherkabel mit vorinstallierten 6,35 mm MONO-Klinkensteckern oder Lautsprecherstecker mit Drehverriegelung. Alle anderen Installationen oder Modifikationen sollten nur von qualifiziertem Fachpersonal ausgeführt werden.



### Achtung

Um eine Gefährdung durch Stromschlag auszuschließen, darf die Geräteabdeckung bzw. Geräterückwand nicht abgenommen werden. Im Innern des Geräts befinden sich keine vom Benutzer reparierbaren Teile. Reparaturarbeiten dürfen nur von qualifiziertem Personal ausgeführt werden.



### Achtung

Um eine Gefährdung durch Feuer bzw. Stromschlag auszuschließen, darf dieses Gerät weder Regen oder Feuchtigkeit ausgesetzt werden noch sollten Spritzwasser oder tropfende Flüssigkeiten in das Gerät gelangen können. Stellen Sie keine mit Flüssigkeit gefüllten Gegenstände, wie z. B. Vasen, auf das Gerät.



### Achtung

Die Service-Hinweise sind nur durch qualifiziertes Personal zu befolgen. Um eine Gefährdung durch Stromschlag zu vermeiden, führen Sie bitte keinerlei Reparaturen an dem Gerät durch, die nicht in der Bedienungsanleitung beschrieben sind. Reparaturen sind nur von qualifiziertem Fachpersonal durchzuführen.

1. Lesen Sie diese Hinweise.
2. Bewahren Sie diese Hinweise auf.
3. Beachten Sie alle Warnhinweise.
4. Befolgen Sie alle Bedienungshinweise.
5. Betreiben Sie das Gerät nicht in der Nähe von Wasser.
6. Reinigen Sie das Gerät mit einem trockenen Tuch.
7. Blockieren Sie nicht die Belüftungsschlitze. Beachten Sie beim Einbau des Gerätes die Herstellerhinweise.
8. Stellen Sie das Gerät nicht in der Nähe von Wärmequellen auf. Solche Wärmequellen sind z. B. Heizkörper, Herde oder andere Wärme erzeugende Geräte (auch Verstärker).
9. Entfernen Sie in keinem Fall die Sicherheitsvorrichtung von Zweipol- oder geerdeten Steckern. Ein Zweipolstecker hat zwei unterschiedlich breite Steckkontakte. Ein geerdeter Stecker hat zwei Steckkontakte und einen dritten Erdungskontakt. Der breitere Steckkontakt oder der zusätzliche

Erdungskontakt dient Ihrer Sicherheit. Falls das mitgelieferte Steckerformat nicht zu Ihrer Steckdose passt, wenden Sie sich bitte an einen Elektriker, damit die Steckdose entsprechend ausgetauscht wird.

10. Verlegen Sie das Netzkabel so, dass es vor Tritten und scharfen Kanten geschützt ist und nicht beschädigt werden kann. Achten Sie bitte insbesondere im Bereich der Stecker, Verlängerungskabel und an der Stelle, an der das Netzkabel das Gerät verlässt, auf ausreichenden Schutz.

11. Das Gerät muss jederzeit mit intaktem Schutzleiter an das Stromnetz angeschlossen sein.

12. Sollte der Hauptnetzstecker oder eine Gerätesteckdose die Funktionseinheit zum Abschalten sein, muss diese immer zugänglich sein.

13. Verwenden Sie nur Zusatzgeräte/Zubehörteile, die laut Hersteller geeignet sind.



14. Verwenden Sie nur Wagen, Standvorrichtungen, Stative, Halter oder Tische, die vom Hersteller benannt oder im Lieferumfang des Geräts enthalten sind. Falls Sie einen

Wagen benutzen, seien Sie vorsichtig beim Bewegen der Wagen-Gerätkombination, um Verletzungen durch Stolpern zu vermeiden.

15. Ziehen Sie den Netzstecker bei Gewitter oder wenn Sie das Gerät längere Zeit nicht benutzen.

16. Lassen Sie alle Wartungsarbeiten nur von qualifiziertem Service-Personal ausführen. Eine Wartung ist notwendig, wenn das Gerät in irgendeiner Weise beschädigt wurde (z. B. Beschädigung des Netzkabels oder Steckers), Gegenstände oder Flüssigkeit in das Geräterinnere gelangt sind, das Gerät Regen oder Feuchtigkeit ausgesetzt wurde, das Gerät nicht ordnungsgemäß funktioniert oder auf den Boden gefallen ist.



17. Korrekte Entsorgung dieses Produkts: Dieses Symbol weist darauf hin, das Produkt entsprechend der WEEE Richtlinie (2012/19/EU) und der jeweiligen nationalen Gesetze nicht zusammen mit

Ihren Haushaltsabfällen zu entsorgen. Dieses Produkt sollte bei einer autorisierten Sammelstelle für Recycling elektrischer und elektronischer Geräte (EEE) abgegeben werden. Wegen bedenkllicher Substanzen, die generell mit elektrischen und elektronischen Geräten in Verbindung stehen, könnte eine unsachgemäße Behandlung dieser Abfallart eine negative Auswirkung auf Umwelt und Gesundheit haben. Gleichzeitig gewährleistet Ihr Beitrag zur richtigen Entsorgung dieses Produkts die effektive Nutzung natürlicher Ressourcen. Für weitere Informationen zur Entsorgung Ihrer Geräte bei einer Recycling-Stelle nehmen Sie bitte Kontakt zum zuständigen städtischen Büro, Entsorgungsamt oder zu Ihrem Haushaltsabfallentsorger auf.

18. Installieren Sie das Gerät nicht in einer beengten Umgebung, zum Beispiel Bücherregal oder ähnliches.

19. Stellen Sie keine Gegenstände mit offenen Flammen, etwa brennende Kerzen, auf das Gerät.

20. Beachten Sie bei der Entsorgung von Batterien den Umweltschutz-Aspekt. Batterien müssen bei einer Batterie-Sammelstelle entsorgt werden.

21. Dieses Gerät ist in tropischen und gemäßigten Klimazonen bis 45° C einsetzbar.

## HAFTUNGS-AUSSCHLUSS

Music Tribe übernimmt keine Haftung für Verluste, die Personen entstanden sind, die sich ganz oder teilweise auf hier enthaltene Beschreibungen, Fotos oder Aussagen verlassen haben. Technische Daten, Erscheinungsbild und andere Informationen können ohne vorherige Ankündigung geändert werden. Alle Warenzeichen sind Eigentum der jeweiligen Inhaber. Midas, Klark Teknik, Lab Gruppen, Lake, Tannoy, Turbosound, TC Electronic, TC Helicon, Behringer, Bugera, Aston Microphones und Coolaudio sind Warenzeichen oder eingetragene Warenzeichen der Music Tribe Global Brands Ltd. © Music Tribe Global Brands Ltd. 2021 Alle Rechte vorbehalten.

## BESCHRÄNKTE GARANTIE

Die geltenden Garantiebedingungen und zusätzliche Informationen bezüglich der von Music Tribe gewährten beschränkten Garantie finden Sie online unter [community.musictribe.com/pages/support#warranty](http://community.musictribe.com/pages/support#warranty).

## PT Instruções de Segurança Importantes



**Aviso!**  
Terminais marcados com o símbolo carregam corrente elétrica de magnitude suficiente para constituir um risco de choque elétrico. Use apenas cabos de alto-falantes de alta qualidade com plugues TS de ¼" ou plugues com trava de torção pré-instalados. Todas as outras instalações e modificações devem ser efetuadas por pessoas qualificadas.

Este símbolo, onde quer que o encontre, alerta-o para a leitura das instruções de manuseamento que acompanham o equipamento. Por favor leia o manual de instruções.

**Atenção**  
De forma a diminuir o risco de choque elétrico, não remover a cobertura (ou a secção de trás). Não existem peças substituíveis por parte do utilizador no seu interior. Para esse efeito recorrer a um técnico qualificado.

**Atenção**  
Para reduzir o risco de incêndios ou choques elétricos o aparelho não deve ser exposto à chuva nem à humidade. Além disso, não deve ser sujeito a salpicos, nem devem ser colocados em cima do aparelho objectos contendo líquidos, tais como jarras.

**Atenção**  
Estas instruções de operação devem ser utilizadas, em exclusivo, por técnicos de assistência qualificadas. Para evitar choques elétricos não proceda a reparações ou intervenções, que não as indicadas nas instruções de operação, salvo se possuir as qualificações necessárias. Para evitar choques elétricos não proceda a reparações ou intervenções, que não as indicadas nas instruções de operação. Só o deverá fazer se possuir as qualificações necessárias.

1. Leia estas instruções.
2. Guarde estas instruções.
3. Preste atenção a todos os avisos.
4. Siga todas as instruções.
5. Não utilize este dispositivo perto de água.
6. Limpe apenas com um pano seco.
7. Não obstrua as entradas de ventilação. Instale de acordo com as instruções do fabricante.
8. Não instale perto de quaisquer fontes de calor tais como radiadores, bocas de ar quente, fogões de sala ou outros aparelhos (incluindo amplificadores) que produzam calor.
9. Não anule o objectivo de segurança das fichas polarizadas ou do tipo de ligação à terra. Uma ficha polarizada dispõe de duas palhetas sendo uma mais larga do que a outra. Uma ficha do tipo ligação à terra dispõe

de duas palhetas e um terceiro dente de ligação à terra. A palheta larga ou o terceiro dente são fornecidos para sua segurança. Se a ficha fornecida não encaixar na sua tomada, consulte um electricista para a substituição da tomada obsoleta.

**10.** Proteja o cabo de alimentação de pisadelas ou apertos, especialmente nas fichas, extensões, e no local de saída da unidade. Certifique-se de que o cabo eléctrico está protegido. Verifique particularmente nas fichas, nos receptáculos e no ponto em que o cabo sai do aparelho.

**11.** O aparelho tem de estar sempre conectado à rede eléctrica com o condutor de protecção intacto.

**12.** Se utilizar uma ficha de rede principal ou uma tomada de aparelhos para desligar a unidade de funcionamento, esta deve estar sempre acessível.

**13.** Utilize apenas ligações/acessórios especificados pelo fabricante.



**14.** Utilize apenas com o carrinho, estrutura, tripé, suporte, ou mesa especificados pelo fabricante ou vendidos com o dispositivo. Quando utilizar um carrinho, tenha cuidado ao

mover o conjunto carrinho/dispositivo para evitar danos provocados pela terpidação.

**15.** Desligue este dispositivo durante as trovoadas ou quando não for utilizado durante longos períodos de tempo.

**16.** Qualquer tipo de reparação deve ser sempre efectuado por pessoal qualificado. É necessária uma reparação sempre que a unidade tiver sido de alguma forma danificada, como por exemplo: no caso do cabo de alimentação ou ficha se encontrarem danificados; na eventualidade de líquido ter sido derramado ou objectos terem caído para dentro do dispositivo; no caso da unidade ter estado exposta à chuva ou à humidade; se esta não funcionar normalmente, ou se tiver caído.



**17.** Correcta eliminação deste produto: este símbolo indica que o produto não deve ser eliminado juntamente com os resíduos domésticos, segundo a Directiva REEE (2012/19/EU) e a legislação nacional. Este produto deverá

ser levado para um centro de recolha licenciado para a reciclagem de resíduos de equipamentos eléctricos e electrónicos (EEE). O tratamento incorrecto deste tipo de resíduos pode ter um eventual impacto negativo no ambiente e na saúde humana devido a substâncias potencialmente perigosas que estão geralmente associadas aos EEE. Ao mesmo tempo, a sua colaboração para a eliminação correcta deste produto irá contribuir para a utilização eficiente dos recursos naturais. Para mais informação acerca dos locais onde poderá deixar o seu equipamento usado para reciclagem, é favor contactar os serviços municipais locais, a entidade de gestão de resíduos ou os serviços de recolha de resíduos domésticos.

**18.** Não instale em lugares confinados, tais como estantes ou unidades similares.

**19.** Não coloque fontes de chama, tais como velas acesas, sobre o aparelho.

**20.** Favor, obedecer os aspectos ambientais de descarte de bateria. Baterias devem ser descartadas em um ponto de coletas de baterias.

**21.** Esse aparelho pode ser usado em climas tropicais e moderados até 45°C.

## LEGAL RENUNCIANTE

O Music Tribe não se responsabiliza por perda alguma que possa ser sofrida por qualquer pessoa que dependa, seja de maneira completa ou parcial, de qualquer descrição, fotografia, ou declaração aqui contidas. Dados técnicos, aparências e outras informações estão sujeitas a modificações sem aviso prévio. Todas as marcas são propriedade de seus respectivos donos. Midas, Klark Teknik, Lab Gruppen, Lake, Tannoy, Turbosound, TC Electronic, TC Helicon, Behringer, Bugera, Aston Microphones e Coolaudio são marcas ou marcas registradas do Music Tribe Global Brands Ltd. © Music Tribe Global Brands Ltd. 2021 Todos direitos reservados.

## GARANTIA LIMITADA

Para obter os termos de garantia aplicáveis e condições e informações adicionais a respeito da garantia limitada do Music Tribe, favor verificar detalhes na íntegra através do website [community.musictribe.com/pages/support#warranty](http://community.musictribe.com/pages/support#warranty).

## IT Informazioni importanti



**Attenzione**  
I terminali contrassegnati da questo simbolo conducono una corrente elettrica di magnitudine sufficiente a costituire un rischio di scossa elettrica. Utilizzare solo cavi per altoparlanti professionali di alta qualità con jack sbilanciati da 6,35mm. o connettori con blocco a rotazione. Tutte le altre installazioni o modifiche devono essere eseguite esclusivamente da personale qualificato.

**Attenzione**  
Questo simbolo, ovunque appaia, avverte della presenza di una tensione pericolosa non isolata all'interno dello chassis, tensione che può essere sufficiente per costituire un rischio di scossa elettrica.

**Attenzione**  
Questo simbolo, ovunque appaia, segnala importanti istruzioni operative e di manutenzione nella documentazione allegata. Si invita a leggere il manuale.

**Attenzione**  
Per ridurre il rischio di scosse elettriche, non rimuovere il coperchio superiore (o la sezione posteriore). All'interno non ci sono parti riparabili dall'utente. Per la manutenzione rivolgersi a personale qualificato.

**Attenzione**  
Per ridurre il rischio di incendi o scosse elettriche, non esporre questo apparecchio a pioggia e umidità. L'apparecchio non deve essere esposto a gocciolio o schizzi di liquidi e nessun oggetto contenente liquidi, come vasi, deve essere collocato sull'apparecchio.

**Attenzione**  
Queste istruzioni di servizio sono destinate esclusivamente a personale qualificato. Per ridurre il rischio di scosse elettriche non eseguire interventi di manutenzione diversi da quelli contenuti nel manuale di istruzioni. Le riparazioni devono essere eseguite da personale di assistenza qualificato.

1. Leggere queste istruzioni.
2. Conservare queste istruzioni.
3. Prestare attenzione a tutti gli avvisi.
4. Applicare tutte le istruzioni.
5. Non utilizzare questo dispositivo vicino l'acqua.
6. Pulire esclusivamente con un panno asciutto.
7. Non bloccare le aperture di ventilazione. Installare in conformità con le istruzioni del produttore.
8. Non installare vicino a fonti di calore come radiatori, termoregolatori, stufe o altri apparecchi (inclusi amplificatori) che producono calore.

**9.** Non escludere la sicurezza fornita dalla spina polarizzata o con messa a terra. Una spina polarizzata ha due lame, una più larga dell'altra. Una spina con messa a terra ha due lame e un terzo polo di messa a terra. La lama larga o il terzo polo sono forniti per la vostra sicurezza. Se la spina fornita non si adatta alla presa, consultare un elettricista per la sostituzione della presa obsoleta.

**10.** Proteggere il cavo di alimentazione dal calpestio o essere schiacciato in particolare alle spine, prese di corrente e il punto in cui esce dall'apparecchio.

**11.** Utilizzare esclusivamente dispositivi/accessori specificati dal produttore.



**12.** Utilizzare solo carrelli, supporti, treppiedi, staffe o tavoli indicati dal produttore o venduti con l'apparecchio. Utilizzando un carrello, prestare attenzione quando si sposta la combinazione

carrello/apparecchio per evitare lesioni dovute al ribaltamento.

**13.** Scollegare questo apparecchio durante i temporali o se non è utilizzato per lunghi periodi di tempo.

**14.** Per tutte le riparazioni rivolgersi a personale qualificato. La manutenzione è necessaria quando l'apparecchio è danneggiato in qualsiasi modo, come danneggiamento del cavo di alimentazione o della spina, versamento di liquido o oggetti caduti nell'apparecchio, se l'apparecchio è stato esposto a pioggia o umidità, se non funziona normalmente o è caduto.

**15.** L'apparecchio deve essere collegato a una presa di corrente elettrica con messa a terra di protezione.

**16.** Se la spina o una presa del dispositivo è utilizzata come dispositivo di disconnessione, deve essere facilmente utilizzabile.



**17.** Smaltimento corretto di questo prodotto: questo simbolo indica che questo dispositivo non deve essere smaltito insieme ai rifiuti domestici, secondo la Direttiva RAEE (2012/19/UE) e la vostra legislazione

nazionale. Questo prodotto deve essere portato in un centro di raccolta autorizzato per il riciclaggio di rifiuti di apparecchiature elettriche ed elettroniche (RAEE). La cattiva gestione di questo tipo di rifiuti potrebbe avere un possibile impatto negativo sull'ambiente e sulla salute umana a causa di sostanze potenzialmente pericolose che sono generalmente associate alle apparecchiature elettriche ed elettroniche. Nello stesso tempo la vostra collaborazione al corretto smaltimento di questo prodotto contribuirà all'utilizzo efficiente delle risorse naturali. Per ulteriori informazioni su dove è possibile trasportare le apparecchiature per il riciclaggio vi invitiamo a contattare l'ufficio comunale locale o il servizio di raccolta dei rifiuti domestici.

**18.** Non installare in uno spazio ristretto, come in una libreria o in una struttura simile.

**19.** Non collocare sul dispositivo fonti di fiamme libere, come candele acesse.

**20.** Per lo smaltimento delle batterie, tenere in considerazione gli aspetti ambientali. Le batterie devono essere smaltite in un punto di raccolta delle batterie esauste.

**21.** Questo apparecchio può essere usato in climi tropicali e temperati fino a 45°C.

## DISCLAIMER LEGALE

Music Tribe non si assume alcuna responsabilità per eventuali danni che possono essere subiti da chiunque si affidi in tutto o in parte a qualsiasi descrizione, fotografia o dichiarazione contenuta qui. Specifiche tecniche, aspetti e altre informazioni sono soggette a modifiche senza preavviso. Tutti i marchi sono di proprietà dei rispettivi titolari. Midas, Klark Teknik, Lab Gruppen, Lake, Tannoy, Turbosound, TC Electronic, TC Helicon, Behringer, Bugera, Aston Microphones e Coolaudio sono marchi o marchi registrati di Music Tribe Global Brands Ltd. © Music Tribe Global Brands Ltd. 2021 Tutti i diritti riservati.

## GARANZIA LIMITATA

Per i termini e le condizioni di garanzia applicabili e le informazioni aggiuntive relative alla garanzia limitata di Music Tribe, consultare online i dettagli completi su [community.musictribe.com/pages/support#warranty](http://community.musictribe.com/pages/support#warranty).

## NL Belangrijke veiligheidsvoorschriften



**Waarschuwing**  
Aansluitingen die gemerkt zijn met het symbool voeren een zodanig hoge spanning dat ze een risico vormen voor elektrische schokken. Gebruik uitsluitend kwalitatief hoogwaardige, in de handel verkrijgbare luidsprekerkabels die voorzien zijn van ¼" TS stekkers. Laat uitsluitend gekwalificeerd personeel alle overige installatie- of modificatiehandelingen uitvoeren.

Dit symbool wijst u altijd op belangrijke bedienings- en onderhoudsvoorschriften in de bijbehorende documenten. Wij vragen u dringend de handleiding te lezen.

**Attentie**  
Verwijder in geen geval de bovenste afdekking (van het achterste gedeelte) anders bestaat er gevaar voor een elektrische schok. Het apparaat bevat geen te onderhouden onderdelen. Reparatiewerkzaamheden mogen uitsluitend door gekwalificeerd personeel uitgevoerd worden.

**Attentie**  
Om het risico op brand of elektrische schokken te beperken, dient u te voorkomen dat dit apparaat wordt blootgesteld aan regen en vocht. Het apparaat mag niet worden blootgesteld aan neerdruppelend of opspattend water en er mogen geen met water gevulde voorwerpen – zoals een vaas – op het apparaat worden gezet.

**Attentie**  
Deze onderhoudsinstructies zijn uitsluitend bedoeld voor gekwalificeerd onderhoudspersoneel. Om elektrische schokken te voorkomen, mag u geen andere onderhoudshandelingen verrichten dan in de bedieningsinstructies vermeld staan. Reparatiewerkzaamheden mogen alleen uitgevoerd worden door gekwalificeerd onderhoudspersoneel.

1. Lees deze voorschriften.
2. Bewaar deze voorschriften.
3. Neem alle waarschuwingen in acht.
4. Volg alle voorschriften op.
5. Gebruik dit apparaat niet in de buurt van water.
6. Reinig het uitsluitend met een droge doek.
7. Let erop geen van de ventilatie-openingen te bedekken. Plaats en installeer het volgens de voorschriften van de fabrikant.
8. Het apparaat mag niet worden geplaatst in de buurt van radiatoren, warmte-uitlaten, kachels of andere zaken (ook versterkers) die warmte afgeven.

9. Maak de veiligheid waarin door de polarisatie- of aardingsstekker wordt voorzien, niet ongedaan. Een polarisatiestekker heeft twee bladen, waarvan er een breder is dan het andere. Een aardingsstekker heeft twee bladen en een derde uitsteeksel voor de aarding. Het bredere blad of het derde uitsteeksel zijn er voor uw veiligheid. Mocht de geleverde stekker niet in uw stopcontact passen, laat het contact dan door een elektricien vervangen.

10. Om beschadiging te voorkomen, moet de stroomleiding zo gelegd worden dat er niet kan worden over gelopen en dat ze beschermd is tegen scherpe kanten. Zorg zeker voor voldoende bescherming aan de stekkers, de verlengkabels en het punt waar het netsnoer het apparaat verlaat.

11. Het toestel met altijd met een intacte aarddraad aan het stroomnet aangesloten zijn.

12. Wanneer de stekker van het hoofdnetwerk of een apparaatstopcontact de functionele eenheid voor het uitschakelen is, dient deze altijd toegankelijk te zijn.

13. Gebruik uitsluitend door de producent gespecificeerd toebehoren c.q. onderdelen.



14. Gebruik het apparaat uitsluitend in combinatie met de wagen, het statief, de driepoot, de beugel of tafel die door de producent is aangegeven, of die in combinatie met het apparaat wordt verkocht.

Bij gebruik van een wagen dient men voorzichtig te zijn bij het verrijden van de combinatie wagen/apparaat en letsel door vallen te voorkomen.

15. Bij onweer en als u het apparaat langere tijd niet gebruikt, haalt u de stekker uit het stopcontact.

16. Laat alle voorkomende reparaties door vakkundig en bevoegd personeel uitvoeren. Reparatiewerkzaamheden zijn nodig als het toestel op enige wijze beschadigd is geraakt, bijvoorbeeld als de hoofd-stroomkabel of -stekker is beschadigd, als er vloeistof of voorwerpen in terecht zijn gekomen, als het aan regen of vochtigheid heeft bloot-gestaan, niet normaal functioneert of wanneer het is gevallen.



17. Correcte afvoer van dit product: dit symbool geeft aan dat u dit product op grond van de AEEA-richtlijn (2012/19/EU) en de nationale wetgeving van uw land niet met het gewone huishoudelijke afval mag

weggoeien. Dit product moet na afloop van de nuttige levensduur naar een officiële inzamelpost voor afgedankte elektrische en elektronische apparatuur (AEEA) worden gebracht, zodat het kan worden gerecycleerd. Vanwege de potentieel gevaarlijke stoffen die in elektrische en elektronische apparatuur kunnen voorkomen, kan een onjuiste afvoer van afval van het onderhavige type een negatieve invloed op het milieu en de menselijke gezondheid hebben. Een juiste afvoer van dit product is echter niet alleen beter voor het milieu en de gezondheid, maar draagt tevens bij aan een doelmatiger gebruik

van de natuurlijke hulpbronnen. Voor meer informatie over de plaatsen waar u uw afgedankte apparatuur kunt inleveren, kunt u contact opnemen met uw gemeente of de plaatselijke reinigingsdienst.

18. Installeer niet in een kleine ruimte, zoals een boekenkast of iets dergelijks.

19. Plaats geen open vlammen, zoals brandende kaarsen, op het apparaat.

20. Houd rekening met de milieuaspecten van het afvoeren van batterijen. Batterijen moeten bij een inzamelpunt voor batterijen worden ingeleverd.

21. Dit apparaat kan worden gebruikt in tropische en gematigde klimaten tot 45 °C.

## WETTELIJKE ONTKENNING

Music Tribe aanvaardt geen aansprakelijkheid voor enig verlies dat kan worden geleden door een persoon die geheel of gedeeltelijk vertrouwt op enige beschrijving, foto of verklaring hierin. Technische specificaties, verschijningen en andere informatie kunnen zonder voorafgaande kennisgeving worden gewijzigd. Alle handelsmerken zijn eigendom van hun respectievelijke eigenaren. Midas, Klark Teknik, Lab Gruppen, Lake, Tannoy, Turbosound, TC Electronic, TC Helicon, Behringer, Bugera, Aston Microphones en Coolaudio zijn handelsmerken of gedeponeerde handelsmerken van Music Tribe Global Brands Ltd. © Music Tribe Global Brands Ltd. 2021 Alle rechten voorbehouden.

## BEPERKTE GARANTIE

Voor de toepasselijke garantievoorzwaarden en aanvullende informatie met betrekking tot de beperkte garantie van Music Tribe, zie de volledige details online op [community.musictribe.com/pages/support#warranty](http://community.musictribe.com/pages/support#warranty).

## SE Viktiga säkerhetsanvisningar



**Varning**  
Uttag markerade med symbolen leder elektrisk strömstyrka som är tillräckligt stark för att utgöra en risk för elchock. Använd endast högkvalitativa, kommersiellt tillgängliga högtalarkablar med förhåndsinstallerade ¼" TS-kontakter. All annan installering eller modifikation bör endast utföras av kompetent personal.

Den här symbolen hänvisar till viktiga punkter om användning och underhåll i den medföljande dokumentationen. Var vänlig och läs bruksanvisningen.

**Försiktighet**  
Minska risken för elektriska stötar genom att aldrig ta av höljet upptill på apparaten (eller ta av baksidan). Inuti apparaten finns det inga delar som kan repareras av användaren. Endast kvalificerad personal får genomföra reparationer.

**Försiktighet**  
För att minska risken för brand och elektriska stötar ska apparaten skyddas mot regn och fukt. Apparaten går inte utsattas för dropp eller spill och inga vattenbehållare som vaser etc. får placeras på den.

**Försiktighet**  
Serviceinstruktionen är enbart avsedd för kvalificerad servicepersonal. För att undvika risker genom elektriska stötar, genomföra inga reparationer på apparaten, vilka inte är beskrivna i bruksanvisningen. Endast kvalificerad fackpersonal får genomföra reparationerna.

1. Läs dessa anvisningar.
2. Spara dessa anvisningar.
3. Beakta alla varningar.
4. Följ alla anvisningar.
5. Använd inte apparaten i närheten av vatten.
6. Rengör endast med torr trasa.
7. Blockera inte ventilationsöppningarna. Installera enligt tillverkarens anvisningar.
8. Installera aldrig intill värmekällor som värme-element, varmluftsintag, spisar eller annan utrustning som avger värme (inklusive förstärkare).
9. Ändra aldrig en polariserad eller jordad kontakt. En polariserad kontakt har två blad – det ena bredare än det andra. En jordad kontakt har två blad och ett tredje jordstift. Det breda bladet eller jordstiftet är till för din säkerhet. Om den medföljande kontakten inte passar i ditt uttag, ska du kontakta en elektriker för att få uttaget bytt.

10. Förlägg elkabeln så, att det inte är möjligt att trampa på den och att den är skyddad mot skarpa kanter och inte kan skadas. Ge i synnerhet akt på områdena omkring stickkontakterna, förlängningskablarna och på det ställe, där elkabeln lämnar apparaten, är tillräckligt skyddade.

11. Apparaten måste alltid vara ansluten till elnätet med intakt skyddsledare.

12. Om huvudkontakten, eller ett apparatuttag, fungerar som avstängningsenhet måste denna alltid vara tillgänglig.

13. Använd endast tillkopplingar och tillbehör som angetts av tillverkaren.



14. Använd endast med vagn, stativ, trefot, hållare eller bord som angetts av tillverkaren, eller som sålts tillsammans med apparaten. Om du använder en vagn, var försiktig, när du

förflyttar kombinationen vagn-apparat, för att förhindra olycksfall genom snubbling.

15. Dra ur anslutningskontakten und åskväder eller när apparaten inte ska användas under någon längre tid.

16. Låt kvalificerad personal utföra all service. Service är nödvändig när apparaten har skadats, t.ex. när en elkabel eller kontakt är skadad, vätska eller främmande föremål har kommit in i apparaten, eller när den har fallit i golvet.



17. Kassera produkten på rätt sätt: den här symbolen indikerar att produkten inte ska kastas i hushållssoporna, enligt WEEE direktivet (2012/19/EU) och gällande, nationell lagstiftning. Produkten ska lämnas till ett

auktoriserat återvinningsställe för elektronisk och elektrisk utrustning (EEE). Om den här sortens avfall hanteras på fel sätt kan miljön, och människors hälsa, påverkas negativt på grund av potentiella risksubstanser som ofta associeras med EEE. Avfallshanteras produkten däremot på rätt sätt bidrar detta till att naturens resurser används på ett bra sätt. Kontakta kommun, ansvarig förvaltning eller avfallshanteringsföretag för mer information om återvinningscentral där produkten kan lämnas

18. Installera inte i ett trångt utrymme, t.ex. i en bokhylla eller liknande enhet.

19. Placera inte källor med öppen eld, t.ex. tända ljus, på apparaten.

20. Tänk på miljöaspekterna vid kassering av batterier. Batterier måste kasseras på ett batteriuppsamlingsställe.

21. Denna apparat kan användas i tropiska och mätliga klimat upp till 45 °C.

## FRISKRIVNINGSKLAUSUL

Music Tribe tar inget ansvar för någon förlust som kan drabbas av någon person som helt eller delvis förlitar sig på någon beskrivning, fotografi eller uttalande som finns här. Tekniska specifikationer, utseenden och annan information kan ändras utan föregående meddelande.

Alla varumärken tillhör respektive ägare. Midas, Klark Teknik, Lab Gruppen, Lake, Tannoy, Turbosound, TC Electronic, TC Helicon, Behringer, Bugera, Aston Microphones och Coolaudio är varumärken eller registrerade varumärken som tillhör Music Tribe Global Brands Ltd. © Music Tribe Global Brands Ltd. 2021 Alla Rättigheter reserverade.

## BEGRÄNSAD GARANTI

För tillämpliga garantivillkor och ytterligare information om Music Tribes begränsade garanti, se fullständig information online på [community.musictribe.com/pages/support#warranty](http://community.musictribe.com/pages/support#warranty).

## PL Ważne informacje o bezpieczeństwie



### Uwaga

Terminale oznaczone symbolem przenoszą wystarczająco wysokie napięcie elektryczne, aby stworzyć ryzyko porażenia prądem. Używaj wyłącznie wysokiej jakości fabrycznie przygotowanych kabli z zainstalowanymi wtyczkami ¼" TS. Wszystkie inne instalacje lub modyfikacje powinny być wykonywane wyłącznie przez wykwalifikowany personel techniczny.



Ten symbol informuje o ważnych wskazówkach dotyczących obsługi i konserwacji urządzenia w dołączonej dokumentacji. Proszę przeczytać stosowne informacje w instrukcji obsługi.



### Uwaga

W celu wyeliminowania zagrożenia porażenia prądem zabrania się zdejmowania obudowy lub tylnej ścianki urządzenia. Elementy znajdujące się we wnętrzu urządzenia nie mogą być naprawiane przez użytkownika. Naprawy mogą być wykonywane jedynie przez wykwalifikowany personel.



### Uwaga

W celu wyeliminowania zagrożenia porażenia prądem lub zapalenia się urządzenia nie wolno wystawiać go na działanie deszczu i wilgotności oraz dopuszczać do tego, aby do wnętrza dostała się woda lub inna ciecz. Nie należy stawiać na urządzeniu napełnionych ciężkich przedmiotów takich jak np. wazon lub szklanki.



### Uwaga

Prace serwisowe mogą być wykonywane jedynie przez wykwalifikowany personel. W celu uniknięcia zagrożenia porażenia prądem nie należy wykonywać żadnych manipulacji, które nie są opisane w instrukcji obsługi. Naprawy wykonywane mogą być jedynie przez wykwalifikowany personel techniczny.

1. Proszę przeczytać poniższe wskazówki.
  2. Proszę przechowywać niniejszą instrukcję.
  3. Należy przestrzegać wszystkich wskazówek ostrzegawczych.
  4. Należy postępować zgodnie z instrukcją obsługi.
  5. Urządzenia nie wolno używać w pobliżu wody.
  6. Urządzenie można czyścić wyłącznie suchą szmatką.
  7. Nie zasłaniać otworów wentylacyjnych.
- W czasie podłączania urządzenia należy przestrzegać zaleceń producenta.

8. Nie stawiać urządzenia w pobliżu źródeł ciepła takich, jak grzejniki, piece lub urządzenia produkujące ciepło (np. wzmocniacze).

9. W żadnym wypadku nie należy usuwać zabezpieczeń z wtyczek dwubiegunowych oraz wtyczek z uziemieniem. Wtyczka dwubiegunowa posiada dwa wtyki kontaktowe o różnej szerokości. Wtyczka z uziemieniem ma dwa wtyki kontaktowe i trzeci wtyk uziemienia. Szerszy wtyk kontaktowy lub dodatkowy wtyk uziemienia służą do zapewnienia bezpieczeństwa użytkownikowi. Jeśli format wtyczki urządzenia nie odpowiada standardowi gniazdka, proszę zwrócić się do elektryka z prośbą o wymienienie gniazda.

10. Kabel sieciowy należy ułożyć tak, aby nie był narażony na deptanie i działanie ostrych krawędzi, co mogłoby doprowadzić do jego uszkodzenia. Szczególną uwagę zwrócić należy na odpowiednią ochronę miejsc w pobliżu wtyczek i przedłużaczy oraz miejsce, w którym kabel sieciowy przymocowany jest do urządzenia.

11. Urządzenie musi być zawsze podłączone do sieci sprawnym przewodem z uziemieniem.

12. Jeżeli wtyk sieciowy lub gniazdo sieciowe w urządzeniu pełni funkcję wyłącznika, to muszą one być zawsze łatwo dostępne.

13. Używać wyłącznie sprzętu dodatkowego i akcesoriów zgodnie z zaleceniami producenta.



14. Używać jedynie zalecanych przez producenta lub znajdujących się w zestawie wózków, stojaków, statywów, uchwytów i stołów. W przypadku

posługiwania się wózkiem należy zachować szczególną ostrożność w trakcie przewożenia zestawu, aby uniknąć niebezpieczeństwa potknięcia się i zranienia.

15. W trakcie burzy oraz na czas dłuższego nieużywania urządzenia należy wyjąć wtyczkę z gniazdka sieciowego.

16. Wykonywanie wszelkich napraw należy zlecać jedynie wykwalifikowanemu pracownikowi serwisu. Przeprowadzenie przeglądu technicznego staje się konieczne, jeśli urządzenie zostało uszkodzone w jakikolwiek sposób (dotyczy to także kabla sieciowego lub wtyczki), jeśli do wnętrza urządzenia dostały się przedmioty lub ciecz, jeśli urządzenie wystawione było na działanie deszczu lub wilgoci, jeśli urządzenie nie funkcjonuje poprawnie oraz kiedy spadło na podłogę.



17. Prawidłowa utylizacja produktu: Ten symbol wskazuje, że tego produktu nie należy wyrzucać razem ze zwykłymi odpadami domowymi, tylko zgodnie z dyrektywą w sprawie zużytego sprzętu

elektrycznego i elektronicznego (WEEE) (2012/19/EU) oraz przepisami krajowymi. Niniejszy produkt należy przekazać do autoryzowanego punktu zbiórki zużytego sprzętu elektrycznego i elektronicznego. Niewłaściwe postępowanie z tego typu odpadami może wywołać szkodliwe działanie na środowisko naturalnej i

zdrowie człowieka z powodu potencjalnych substancji niebezpiecznych zaliczanych jako zużyty sprzęt elektryczny i elektroniczny. Jednocześnie, Twój wkład w prawidłową utylizację niniejszego produktu przyczynia się do oszczędnego wykorzystywania zasobów naturalnych. Szczegółowych informacji o miejscach, w których można oddawać zużyty sprzęt do recyklingu, udzielają urzędy miejskie, przedsiębiorstwa utylizacji odpadów lub najbliższy zakład utylizacji odpadów.

18. Nie instaluj w ograniczonej przestrzeni, takiej jak półka na książki lub podobny zestaw.

19. Nie stawiaj na urządzeniu źródeł otwartego ognia, takich jak zapalone świece.

20. Należy pamiętać o środowiskowych aspektach utylizacji baterii. Baterie należy utylizować w punkcie zbiórki baterii.

21. To urządzenie może być używane w klimacie tropikalnym i umiarkowanym do 45 °C.

## ZASTRZEŻENIA PRAWNE

Music Tribe nie ponosi odpowiedzialności za jakiegokolwiek straty, które mogą ponieść osoby, które polegają w całości lub w części na jakimkolwiek opisie, fotografii lub oświadczeniu zawartym w niniejszym dokumencie. Specyfikacje techniczne, wygląd i inne informacje mogą ulec zmianie bez powiadomienia. Wszystkie znaki towarowe są własnością ich odpowiednich właścicieli. Midas, Klark Teknik, Lab Gruppen, Lake, Tannoy, Turbosound, TC Electronic, TC Helicon, Behringer, Bugera, Aston Microphones i Coolaudio są znakami towarowymi lub zastrzeżonymi znakami towarowymi firmy Music Tribe Global Brands Ltd. © Music Tribe Global Brands Ltd. 2021 Wszystkie prawa zastrzeżone.

## OGRANICZONA GWARANCJA

Aby zapoznać się z obowiązującymi warunkami gwarancji i dodatkowymi informacjami dotyczącymi ograniczonej gwarancji Music Tribe, zapoznaj się ze wszystkimi szczegółami w trybie online pod adresem [community.musictribe.com/pages/support#warranty](https://community.musictribe.com/pages/support#warranty).

(EN)

Thank you for choosing a Turbosound loudspeaker product for your application. If you would like further information about this or any other Turbosound product, please visit our website at [turbosound.com](https://turbosound.com).

## Unpacking the Loudspeaker

After unpacking the unit please check carefully for damage. If damage is found, please notify your supplier at once. You, the consignee, must instigate any claim. Please retain all packaging in case of future re-shipment.

(ES)

Gracias por elegir un producto de altavoz Turbosound para su aplicación. Si desea obtener más información sobre este o cualquier otro producto Turbosound, visite nuestro sitio web en [turbosound.com](https://turbosound.com).

## Desembalaje del altavoz

Después de desembalar la unidad, compruebe cuidadosamente si hay daños. Si encuentra daños, notifique a su proveedor de inmediato. Usted, el destinatario, debe iniciar cualquier reclamación. Conserve todo el embalaje en caso de reenvío futuro.

(FR)

Merci d'avoir choisi un produit d'enceinte Turbosound pour votre application. Si vous souhaitez plus d'informations sur ce produit ou sur tout autre produit Turbosound, veuillez visiter notre site Web à [turbosound.com](https://turbosound.com).

## Déballage du haut-parleur

Après avoir déballé l'appareil, veuillez vérifier soigneusement qu'il n'est pas endommagé. Si des dommages sont constatés, veuillez en informer immédiatement votre fournisseur. Vous, le destinataire, devez engager toute réclamation. Veuillez conserver tous les emballages en cas de réexpédition future.

(DE)

Vielen Dank, dass Sie sich für ein Turbosound-Lautsprecherprodukt für Ihre Anwendung entschieden haben. Wenn Sie weitere Informationen zu diesem oder einem anderen Turbosound-Produkt wünschen, besuchen Sie bitte unsere Website unter [turbosound.com](https://turbosound.com).

## Auspacken des Lautsprechers

Bitte überprüfen Sie das Gerät nach dem Auspacken sorgfältig auf Beschädigungen. Sollten Schäden festgestellt werden, benachrichtigen Sie bitte umgehend Ihren Lieferanten. Sie, der Empfänger, müssen jeden Anspruch geltend machen. Bitte bewahren Sie alle Verpackungen für den Fall einer zukünftigen Rücksendung auf.

(PT)

Obrigado por escolher um produto de alto-falante Turbosound para sua aplicação. Se desejar mais informações sobre este ou qualquer outro produto Turbosound, visite nosso website em [turbosound.com](https://turbosound.com).

## Desempacotar o alto-falante

Depois de desembalar a unidade, verifique cuidadosamente se há danos. Se algum dano for encontrado, notifique seu fornecedor imediatamente. Você, o consignatário, deve instigar qualquer reclamação. Guarde todas as embalagens para o caso de reenvio futuro.

(IT)

Grazie per aver scelto un prodotto di altoparlanti Turbosound per la tua applicazione. Se desideri ulteriori informazioni su questo o qualsiasi altro prodotto Turbosound, visita il nostro sito Web all'indirizzo [turbosound.com](https://turbosound.com).

## Disimballaggio dell'altoparlante

Dopo aver disimballato l'unità si prega di controllare attentamente per danni. Se si riscontrano danni, informare immediatamente il fornitore. Tu, il destinatario, devi avviare qualsiasi reclamo. Si prega di conservare tutti gli imballaggi in caso di futura rispedizione.

(NL)

Dank u voor het kiezen van een Turbosound-luidsprekerproduct voor uw toepassing. Als u meer informatie wilt over dit of een ander Turbosound-product, bezoek dan onze website op [turbosound.com](https://turbosound.com).

## De luidspreker uitpakken

Controleer het apparaat na het uitpakken zorgvuldig op beschadigingen. Als er schade wordt geconstateerd, meld dit dan direct bij uw leverancier. U, de geadresseerde, moet een claim indienen. Bewaar alle verpakking voor het geval u het in de toekomst opnieuw wilt verzenden.

(SE)

TKontrollera noga efter skador efter att du har packat upp enheten. Vänligen meddela din leverantör omedelbart om skada upptäcks. Du, mottagaren, måste inleda alla krav. Behåll all förpackning vid framtida återförsändelse.

## Packa upp högtalaren

After unpacking the unit please check carefully for damage. If damage is found, please notify your supplier at once. You, the consignee, must instigate any claim. Please retain all packaging in case of future re-shipment.

(PL)

Dziękujemy za wybranie głośnika Turbosound do swojej aplikacji. Jeśli chcesz uzyskać więcej informacji na temat tego lub jakiegokolwiek innego produktu Turbosound, odwiedź naszą stronę internetową [turbosound.com](https://turbosound.com).

## Rozpakowywanie głośnika

rozpakowaniu urządzenia należy dokładnie sprawdzić, czy nie jest uszkodzony. W przypadku stwierdzenia uszkodzenia należy natychmiast powiadomić dostawcę. Ty, jako odbiorca, musisz wystąpić z roszczeniem. Prosimy o zachowanie wszystkich opakowań na wypadek ponownej wysyłki w przyszłości.



## EN Controls

- 1 **LCD SCREEN** displays the current DSP module and parameter settings.
- 2 **SETUP** button steps through parameters within DSP processing modules.
- 3 **PROCESS** button steps through the DSP processing modules.
- 4 **AUDIO LINK** XLR connector provides an un-processed copy of the AUDIO INPUT signal.
- 5 **AUDIO INPUT** combo jack accepts input signals using XLR, balanced ¼" TRS or unbalanced ¼" TS connectors.
- 6 **POWER** switch turns the unit on and off.
- 7 **AC INPUT** accepts power connections from power cables fitted with Neutrik powerCON twist-locking connectors.
- 8 **ENCODER KNOB** toggles between Graphic and Edit modes (when pressed) and changes parameter values (when rotated).
- 9 **EXIT** button returns to the top-level DSP screen when pressed.
- 10 **ENTER** button saves changes and deactivates Edit mode when pressed.
- 11 **ULTRANET THRU** sends out unprocessed digital audio from the ULTRANET IN connector to additional ULTRANET-equipped devices.
- 12 **USB** connection enables firmware updates and remote control over parameters via computer. Please visit [turbosound.com](http://turbosound.com) to download DSP control software for your computer.
- 13 **ULTRANET IN** RJ45/Neutrik etherCON jack for connection to additional ULTRANET-equipped devices.

## ES Controles

- 1 **PANTALLA LCD** muestra el módulo DSP actual y la configuración de los parámetros.
- 2 **CONFIGURACIÓN** El botón recorre los parámetros dentro de los módulos de procesamiento DSP.
- 3 **PROCESO** El botón recorre los módulos de procesamiento DSP.
- 4 **ENLACE DE AUDIO** El conector XLR proporciona una copia sin procesar de la señal de ENTRADA DE AUDIO.
- 5 **ENTRADA DE AUDIO** El conector combinado acepta señales de entrada usando conectores XLR, TRS balanceados de ¼" o TS de ¼" no balanceados.
- 6 **PODER** El interruptor enciende y apaga la unidad.
- 7 **ENTRADA AC** acepta conexiones de alimentación de cables de alimentación equipados con conectores de bloqueo por torsión Neutrik powerCON.
- 8 **PERILLA CODIFICADOR** alterna entre los modos Gráfico y Edición (cuando se presiona) y cambia los valores de los parámetros (cuando se gira).
- 9 **SALIDA** El botón vuelve a la pantalla DSP de nivel superior cuando se presiona.
- 10 **INGRESAR** El botón guarda los cambios y desactiva el modo de edición cuando se presiona.
- 11 **ULTRANET A TRAVÉS** envía audio digital sin procesar desde el conector ULTRANET IN a dispositivos adicionales equipados con ULTRANET.
- 12 **USB** La conexión permite actualizaciones de firmware y control remoto de los parámetros a través de la computadora. Visite [turbosound.com](http://turbosound.com) para descargar el software de control DSP para su computadora.
- 13 **ULTRANET EN** Conector RJ45 / Neutrik etherCON para conexión a dispositivos adicionales equipados con ULTRANET.

## FR Les contrôles

- 1 **ÉCRAN LCD** affiche le module DSP actuel et les réglages des paramètres.
- 2 **INSTALLER** Le bouton fait défiler les paramètres dans les modules de traitement DSP.
- 3 **TRAITER** bouton fait défiler les modules de traitement DSP.
- 4 **LIAISON AUDIO** Le connecteur XLR fournit une copie non traitée du signal AUDIO INPUT.
- 5 **ENTRÉE AUDIO** la prise combo accepte les signaux d'entrée utilisant XLR, symétrique ¼" Connecteurs TRS ou TS ¼" asymétriques.
- 6 **PUISSANCE** interrupteur allume et éteint l'appareil.
- 7 **ENTRÉE CA** accepte les connexions d'alimentation à partir de câbles d'alimentation équipés de connecteurs à verrouillage par rotation Neutrik powerCON.
- 8 **BOUTON ENCODEUR** bascule entre les modes Graphique et Édition (lorsqu'il est enfoncé) et modifie les valeurs des paramètres (lorsqu'il est tourné).
- 9 **SORTIR** Le bouton revient à l'écran DSP de niveau supérieur lorsqu'il est enfoncé.
- 10 **ENTRER** Le bouton enregistre les modifications et désactive le mode d'édition lorsqu'il est enfoncé.
- 11 **ULTRANET À TRAVERS** envoie l'audio numérique non traité du connecteur ULTRANET IN vers d'autres appareils équipés d'ULTRANET.
- 12 **USB** La connexion permet les mises à jour du firmware et le contrôle à distance des paramètres via un ordinateur. Veuillez visiter [turbosound.com](http://turbosound.com) pour télécharger le logiciel de contrôle DSP pour votre ordinateur.
- 13 **ULTRANET EN** Prise RJ45/Neutrik etherCON pour la connexion à d'autres appareils équipés d'ULTRANET.

## DE Kontrollen

- 1 **LCD BILDSCHIRM** zeigt die aktuellen DSP-Modul- und Parametereinstellungen an.
- 2 **INSTALLIEREN** -Taste durch die Parameter innerhalb der DSP-Verarbeitungsmodule.
- 3 **PROZESS** -Taste führt durch die DSP-Verarbeitungsmodule.
- 4 **AUDIO-LINK** Der XLR-Anschluss liefert eine unbearbeitete Kopie des AUDIO INPUT-Signals.
- 5 **AUDIOEINGANG** Kombibuchse akzeptiert Eingangssignale mit XLR-, symmetrischen 6,3 mm TRS- oder unsymmetrischen 6,35 mm TS-Anschlüssen.
- 6 **ENERGIE** Schalter schaltet das Gerät ein und aus.
- 7 **AC-EINGANG** akzeptiert Stromanschlüsse von Stromkabeln, die mit Neutrik powerCON Twist-Lock-Steckverbindern ausgestattet sind.
- 8 **ENCODER-KNOPF** schaltet zwischen Grafik- und Bearbeitungsmodus um (beim Drücken) und ändert Parameterwerte (beim Drehen).
- 9 **AUSFAHRT** -Taste kehrt beim Drücken zum DSP-Bildschirm der obersten Ebene zurück.
- 10 **EINTRETEN** Schaltfläche speichert Änderungen und deaktiviert den Bearbeitungsmodus, wenn sie gedrückt wird.
- 11 **ULTRANET THRU** sendet unverarbeitetes digitales Audio vom ULTRANET IN-Anschluss an zusätzliche mit ULTRANET ausgestattete Geräte.

- 12 **USB** Verbindung ermöglicht Firmware-Updates und die Fernsteuerung von Parametern über den Computer. Bitte besuchen Sie [turbosound.com](http://turbosound.com), um die DSP-Steuerungssoftware für Ihren Computer herunterzuladen.
- 13 **ULTRANET IN** RJ45/Neutrik etherCON-Buchse zum Anschluss weiterer ULTRANET-bestückter Geräte.

## PT Controles

- 1 4 **ECRÃ LCD** exibe o módulo DSP atual e as configurações de parâmetro.
- 1 5 **CONFIGURAR** O botão percorre os parâmetros dos módulos de processamento DSP.
- 1 6 **PROCESSAR** o botão percorre os módulos de processamento DSP.
- 1 7 **LINK DE ÁUDIO** O conector XLR fornece uma cópia não processada do sinal AUDIO INPUT.
- 1 8 **ENTRADA DE ÁUDIO** O conector combo aceita sinais de entrada usando conectores XLR, TRS de ¼" balanceado ou TS de ¼" não balanceado.
- 1 9 **POTÊNCIA** interruptor liga e desliga a unidade.
- 2 0 **AC INPUT** aceita conexões de alimentação de cabos de alimentação equipados com conectores de travamento por torção Neutrik powerCON.
- 2 1 **BOTÃO ENCODER** alterna entre os modos Gráfico e Editar (quando pressionado) e altera os valores dos parâmetros (quando girado).
- 2 2 **SAÍDA** O botão retorna à tela DSP de nível superior quando pressionado.
- 2 3 **DIGITAL** O botão salva as alterações e desativa o modo de edição quando pressionado.
- 2 4 **ULTRANET THRU** envia áudio digital não processado do conector ULTRANET IN para dispositivos adicionais equipados com ULTRANET.
- 2 5 **USB** a conexão permite atualizações de firmware e controle remoto de parâmetros via computador. Visite [turbosound.com](http://turbosound.com) para baixar o software de controle DSP para o seu computador.
- 2 6 **ULTRANET IN** Jack RJ45 / Neutrik etherCON para conexão com dispositivos adicionais equipados com ULTRANET.

## IT Controlli

- 1 **SCHERMO A CRISTALLI LIQUIDI** visualizza il modulo DSP corrente e le impostazioni dei parametri.
- 2 **IMPOSTARE** Il pulsante scorre i parametri all'interno dei moduli di elaborazione DSP.
- 3 **PROCESSI** Il pulsante passa attraverso i moduli di elaborazione DSP.
- 4 **LINK AUDIO AUDI** Il connettore XLR fornisce una copia non elaborata del segnale AUDIO INPUT.
- 5 **INGRESSO AUDIO** jack combo accetta segnali di ingresso utilizzando connettori XLR, TRS bilanciati da " o sbilanciati da ¼" TS.
- 6 **POTENZA** l'interruttore accende e spegne l'unità.
- 7 **INGRESSO CA** accetta connessioni di alimentazione da cavi di alimentazione dotati di connettori Neutrik powerCON twist-locking.
- 8 **MANOPOLA ENCODER** alterna tra le modalità grafica e modifica (se premuto) e modifica i valori dei parametri (se ruotato).
- 9 **USCITA** Il pulsante torna alla schermata DSP di livello superiore quando viene premuto.
- 10 **ACCEDERE** Il pulsante salva le modifiche e disattiva la modalità Modifica quando viene premuto.

EN

ES

FR

DE

PT

IT

- 11 **PASSAGGIO ULTRANET** invia l'audio digitale non elaborato dal connettore ULTRANET IN a dispositivi aggiuntivi dotati di ULTRANET.
- 12 **USB** la connessione consente gli aggiornamenti del firmware e il controllo remoto dei parametri tramite computer. Visita [turbosound.com](http://turbosound.com) per scaricare il software di controllo DSP per il tuo computer.
- 13 **ULTRANET IN** Presa RJ45/Neutrik etherCON per il collegamento a dispositivi aggiuntivi dotati di ULTRANET.

## NL Bediening

- 1.4 **LCD SCHERM** geeft de huidige DSP-module en parameterinstellingen weer.
- 1.5 **OPSTELLING** knop doorloopt parameters binnen DSP-verwerkingsmodules.
- 1.6 **VERWERKEN** knop stapt door de DSP-verwerkingsmodules.
- 1.7 **AUDIOLINK XLR**-connector biedt een onverwerkte kopie van het AUDIO INPUT-signaal.
- 1.8 **AUDIO-INGANG** combo-aansluiting accepteert ingangssignalen met XLR, gebalanceerde ¼" TRS- of ongebalanceerde ¼" TS-connectoren.
- 1.9 **STROOM** schakelaar zet het apparaat aan en uit.
- 2.0 **AC-INGANG** accepteert stroomaansluitingen van stroomkabels die zijn uitgerust met Neutrik powerCON twist-locking connectoren.
- 2.1 **ENCODER KNOOP** schakelt tussen grafische en bewerkingsmodi (wanneer ingedrukt) en verandert parameterwaarden (wanneer gedraaid).
- 2.2 **UITGANG** knop keert terug naar het DSP-scherm op het hoogste niveau wanneer erop wordt gedrukt.
- 23 **BINNENKOMEN** knop slaat wijzigingen op en deactiveert de bewerkingsmodus wanneer erop wordt gedrukt.
- 24 **ULTRANET THRU** zendt onverwerkte digitale audio van de ULTRANET IN-connector naar extra ULTRANET-uitgeruste apparaten.
- 25 **USB** verbinding maakt firmware-updates en afstandsbediening van parameters via de computer mogelijk. Ga naar [turbosound.com](http://turbosound.com) om DSP-besturingssoftware voor uw computer te downloaden.
- 26 **ULTRANET IN** RJ45/Neutrik etherCON-aansluiting voor aansluiting op extra ULTRANET-uitgeruste apparaten.

## SE Kontroller

- 1 **LCD SKÄRM** visar aktuell DSP-modul och parameterinställningar.
- 2 **UPPSTART** knappen går igenom parametrar i DSP-behandlingsmoduler.
- 3 **BEARBETA** knappen går igenom DSP-behandlingsmodulerna.
- 4 **LJUDLÄNKNING** XLR-kontakt ger en obearbetad kopia av AUDIO INPUT-signalen.
- 5 **LJUDINGÅNG** combo-uttaget accepterar ingångssignaler med hjälp av XLR, balanserade "TRS eller obalanserade" TS-kontakter.
- 6 **KRAFT** startar och stänger av enheten.
- 7 **AC INGÅNG** accepterar strömanslutningar från strömkablar utrustade med Neutrik powerCON vridlåsande kontakter.
- 8 **KODERKNAPP** växlar mellan grafik- och redigeringslägen (när du trycker på den) och ändrar parametervärden (när den roteras).

- 9 **UTGÅNG** -knappen återgår till DSP-skärmen på toppnivå när du trycker på den.
- 10 **STIGA PÅ** knappen sparar ändringar och inaktiverar redigeringsläget när du trycker på den.
- 11 **ULTRANET THRU** skickar ut obearbetat digitalt ljud från ULTRANET IN-kontakten till ytterligare ULTRANET-utrustade enheter.
- 12 **USB** anslutning möjliggör uppdateringar av firmware och fjärrkontroll över parametrar via dator. Besök [turbosound.com](http://turbosound.com) för att ladda ner DSP-kontrollprogramvara för din dator.
- 13 **ULTRANET IN** RJ45 / Neutrik etherCON-uttag för anslutning till ytterligare ULTRANET-utrustade enheter.

## PT Sterownica

- 1.4 **WYŚWIETLACZ LCD** wyświetla aktualny moduł DSP i ustawienia parametrów.
- 1.5 **ORGANIZOWAĆ COŚ** przycisk przechodzi przez parametry w modułach przetwarzania DSP.
- 1.6 **PROCES** przycisk przechodzi przez moduły przetwarzania DSP.
- 1.7 **ŁĄCZE AUDIO** Złącze XLR zapewnia nieprzetworzoną kopię sygnału AUDIO INPUT.
- 1.8 **WEJŚCIE AUDIO** Gniazdo combo akceptuje sygnały wejściowe za pomocą złączy XLR, zbalansowanych ¼" TRS lub niezbalansowanych ¼" TS.
- 1.9 **MOC** przełącznik włącza i wyłącza urządzenie.
- 2.0 **WEJŚCIE AC** akceptuje połączenia zasilania z kabli zasilających wyposażonych w złącza Neutrik powerCON twist-locking.
- 2.1 **POKRĘTŁO KODERA** przełącza pomiędzy trybami Grafiki i Edycji (po naciśnięciu) i zmienia wartości parametrów (po obróceniu).
- 2.2 **WYJŚCIE** po naciśnięciu przycisku powraca do najwyższego poziomu ekranu DSP.
- 23 **WEJŚĆ** przycisk zapisuje zmiany i wyłącza tryb edycji po naciśnięciu.
- 24 **ULTRANET PRZEZ** wysyła nieprzetworzony dźwięk cyfrowy ze złączy ULTRANET IN do dodatkowych urządzeń wyposażonych w technologię ULTRANET.
- 25 **USB** połączenie umożliwia aktualizację oprogramowania i zdalną kontrolę parametrów za pośrednictwem komputera. Odwiedź stronę [turbosound.com](http://turbosound.com), aby pobrać oprogramowanie sterujące DSP dla swojego komputera.
- 26 **ULTRANET W** Gniazdo RJ45/Neutrik etherCON do podłączenia dodatkowych urządzeń wyposażonych w ULTRANET.

## EN Networking capability

All NuQ-AN powered loudspeakers offer remote control via USB. The USB connection allows the user to configure and monitor all DSP parameters using dedicated software for PC.

The DSP firmware can also be updated via the USB connection. Visit [turbosound.com](http://turbosound.com) for the latest firmware version.

NuQ-AN speakers also offer proprietary ULTRANET networking capabilities through the ULTRANET IN and ULTRANET THRU connections using CAT5 cables with RJ45 connectors. ULTRANET allows the user to transmit unidirectionally up to 16 independent channels of 24-bit audio throughout the NuQ-AN system, as well as other ULTRANET-equipped devices such as digital mixers and personal monitor systems. Up to 7 devices can be connected in series on a single ULTRANET cable.

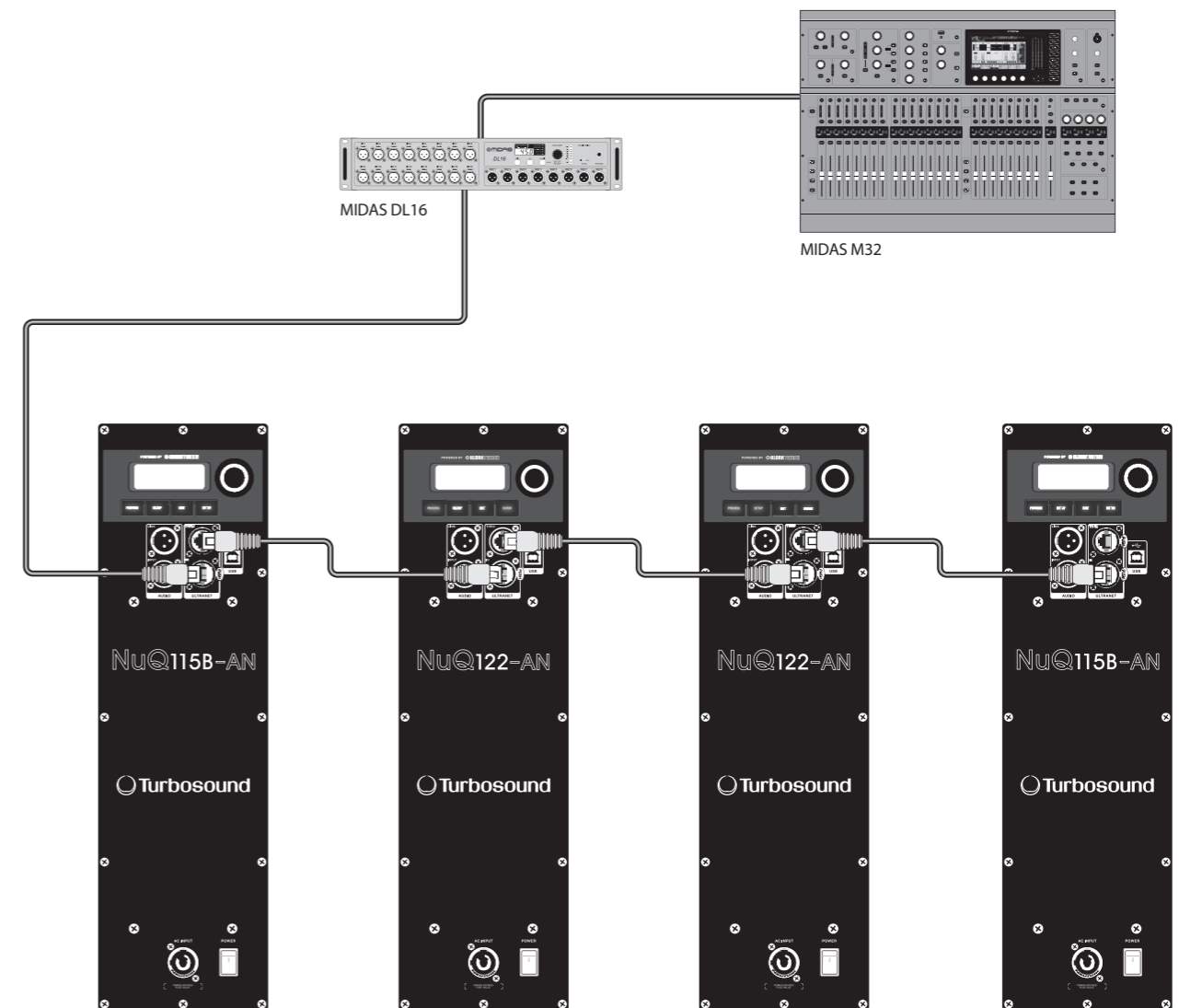

## ES Capacidad de trabajo en red

Todos los altavoces autoamplificados NuQ-AN ofrecen control remoto a través de USB. La conexión USB permite al usuario configurar y monitorear todos los parámetros DSP usando un software dedicado para PC.

El firmware DSP también se puede actualizar a través de la conexión USB. Visite [turbosound.com](http://turbosound.com) para obtener la última versión de firmware.

Los altavoces NuQ-AN también ofrecen capacidades de red ULTRANET patentadas a través de las conexiones ULTRANET IN y ULTRANET THRU utilizando cables CAT5 con conectores RJ45. ULTRANET permite al usuario transmitir unidireccionalmente hasta 16 canales independientes de audio de 24 bits a través del sistema NuQ-AN, así como otros dispositivos equipados con ULTRANET como mezcladores digitales y sistemas de monitorización personal. Se pueden conectar hasta 7 dispositivos en serie en un solo cable ULTRANET.



## FR Capacité de mise en réseau

Toutes les enceintes amplifiées NuQ-AN offrent une télécommande via USB. La connexion USB permet à l'utilisateur de configurer et de surveiller tous les paramètres DSP à l'aide d'un logiciel dédié pour PC.

Le firmware du DSP peut également être mis à jour via la connexion USB. Visitez [turbosound.com](http://turbosound.com) pour la dernière version du firmware.

Les haut-parleurs NuQ-AN offrent également des capacités de mise en réseau ULTRANET propriétaires via les connexions ULTRANET IN et ULTRANET THRU utilisant des câbles CAT5 avec des connecteurs RJ45. ULTRANET permet à l'utilisateur de transmettre de manière unidirectionnelle jusqu'à 16 canaux indépendants d'audio 24 bits à travers le système NuQ-AN, ainsi que d'autres appareils équipés d'ULTRANET tels que les mélangeurs numériques et les systèmes de retour personnels. Jusqu'à 7 appareils peuvent être connectés en série sur un seul câble ULTRANET.

## DE Netzwerkfähigkeit

Alle NuQ-AN Aktivlautsprecher bieten eine Fernbedienung über USB. Der USB-Anschluss ermöglicht es dem Benutzer, alle DSP-Parameter mit einer speziellen Software für den PC zu konfigurieren und zu überwachen.

Die DSP-Firmware kann auch über den USB-Anschluss aktualisiert werden. Besuchen Sie [turbosound.com](http://turbosound.com) für die neueste Firmware-Version.

NuQ-AN-Lautsprecher bieten auch proprietäre ULTRANET-Netzwerkfunktionen über die ULTRANET IN- und ULTRANET THRU-Anschlüsse mit CAT5-Kabeln mit RJ45-Anschlüssen. ULTRANET ermöglicht dem Benutzer die unidirektionale Übertragung von bis zu 16 unabhängigen Kanälen mit 24-Bit-Audio über das NuQ-AN-System sowie andere mit ULTRANET ausgestattete Geräte wie digitale Mischpulte und persönliche Monitorsysteme. An einem einzigen ULTRANET-Kabel können bis zu 7 Geräte in Reihe geschaltet werden.

## PT Capacidade de rede

Todos os alto-falantes com alimentação NuQ-AN oferecem controle remoto via USB. A conexão USB permite ao usuário configurar e monitorar todos os parâmetros DSP usando software dedicado para PC.

O firmware DSP também pode ser atualizado por meio da conexão USB. Visite [turbosound.com](http://turbosound.com) para obter a versão de firmware mais recente.

Os alto-falantes NuQ-AN também oferecem recursos de rede ULTRANET proprietários por meio das conexões ULTRANET IN e ULTRANET THRU usando cabos CAT5 com conectores RJ45. O ULTRANET permite ao usuário transmitir unidirecionalmente até 16 canais independentes de áudio de 24 bits em todo o sistema NuQ-AN, bem como outros dispositivos equipados com ULTRANET, como mixers digitais e sistemas de monitor pessoal. Até 7 dispositivos podem ser conectados em série em um único cabo ULTRANET.

## IT Capacità di rete

Tutti gli altoparlanti alimentati NuQ-AN offrono il controllo remoto tramite USB. La connessione USB consente all'utente di configurare e monitorare tutti i parametri DSP utilizzando un software dedicato per PC.

Il firmware DSP può essere aggiornato anche tramite la connessione USB. Visita [turbosound.com](http://turbosound.com) per l'ultima versione del firmware.

Gli altoparlanti NuQ-AN offrono anche funzionalità di rete proprietarie ULTRANET attraverso le connessioni ULTRANET IN e ULTRANET THRU utilizzando cavi CAT5 con connettori RJ45. ULTRANET consente all'utente di trasmettere in modo unidirezionale fino a 16 canali indipendenti di audio a 24 bit in tutto il sistema NuQ-AN, nonché altri dispositivi dotati di ULTRANET come mixer digitali e sistemi di monitoraggio personale. È possibile collegare in serie fino a 7 dispositivi su un unico cavo ULTRANET.

## NL Netwerkmogelijkheden

Alle NuQ-AN powered luidsprekers bieden afstandsbediening via USB. De USB-verbinding stelt de gebruiker in staat om alle DSP-parameters te configureren en te bewaken met behulp van speciale software voor pc.

De DSP-firmware kan ook worden bijgewerkt via de USB-aansluiting. Bezoek [turbosound.com](http://turbosound.com) voor de nieuwste firmwareversie.

NuQ-AN-luidsprekers bieden ook gepatenteerde ULTRANET-netwerkmogelijkheden via de ULTRANET IN- en ULTRANET THRU-verbindingen met CAT5-kabels met RJ45-connectoren. Met ULTRANET kan de gebruiker unidirectioneel tot 16 onafhankelijke kanalen van 24-bit audio door het NuQ-AN-systeem verzenden, evenals andere met ULTRANET uitgeruste apparaten zoals digitale mixers en persoonlijke monitorsystemen. Er kunnen maximaal 7 apparaten in serie worden aangesloten op een enkele ULTRANET-kabel.

## SE Nätverksförmåga

Alla NuQ-AN-drivna högtalare erbjuder fjärrkontroll via USB. USB-anlutningen tillåter användaren att konfigurera och övervaka alla DSP-parametrar med dedikerad programvara för PC.

DSP-firmware kan också uppdateras via USB-anlutningen. Besök [turbosound.com](http://turbosound.com) för den senaste firmwareversionen.

NuQ-AN-högtalare erbjuder också proprietära ULTRANET-nätverksfunktioner genom ULTRANET IN- och ULTRANET THRU-anlutningar med CAT5-kablar med RJ45-kontakter. Med ULTRANET kan användaren sända envägs upp till 16 oberoende kanaler med 24-bitars ljud i hela NuQ-AN-systemet, liksom andra ULTRANET-utrustade enheter som digitala mixers och personliga bildskärmsystem. Upp till 7 enheter kan anslutas i serie på en enda ULTRANET-kabel.

## PL Możliwość pracy w sieci

Wszystkie głośniki zasilane NuQ-AN oferują zdalne sterowanie przez USB. Połączenie USB pozwala użytkownikowi skonfigurować i monitorować wszystkie parametry DSP za pomocą dedykowanego oprogramowania na PC.

Oprogramowanie układowe DSP można również aktualizować za pośrednictwem połączenia USB. Odwiedź stronę [turbosound.com](http://turbosound.com), aby uzyskać najnowszą wersję oprogramowania.

Głośniki NuQ-AN oferują również własne możliwości sieciowe ULTRANET poprzez połączenia ULTRANET IN i ULTRANET THRU przy użyciu kabli CAT5 ze złączami RJ45. ULTRANET umożliwia użytkownikowi jednokierunkową transmisję do 16 niezależnych kanałów 24-bitowego dźwięku w całym systemie NuQ-AN, a także w innych urządzeniach wyposażonych w technologię ULTRANET, takich jak miksery cyfrowe i systemy monitorów osobistych. Za pomocą jednego kabla ULTRANET można połączyć szeregowo do 7 urządzeń.

FR

DE

PT







IT



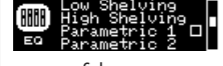

NL



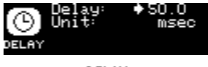
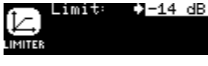

SE

PL

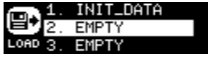
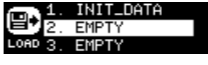
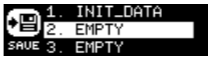
# NuQ-AN DSP Menu Structure

	Fullrange	Subwoofer	Function
 PROCESS	 EQ	None	None
	None	None	Sets the frequency response to the default setting.
	Live	Live	Sets the frequency response to a typical live sound setting.
	Speech	Speech	Sets the frequency response for optimal speech intelligibility.
	Playback	Playback	Sets the frequency response ideal for music playback.
	User	User	Lets you define your own frequency response setting by entering the corresponding sub menu.
	 Sub menu	Low/ High Shelving	Low/ High Shelving
	Low/ High Shelving	Low/ High Shelving	Lets you define a low and high shelving filter.
	Parametric 1 & 2	Parametric 1 & 2	Lets you define a parametric bell-type EQ (Frequency, Qual. and Gain).
	 XOVER	None	-
	None	-	Unit is set for default full range reproduction.
	HP 120 Hz	LP 120 Hz	Preset with 120 Hz 24 dB / octave filter for crossover between subwoofer and full-range speakers.
	HP 100 Hz	LP 100 Hz	Preset with 100 Hz 24 dB / octave filter for crossover between subwoofer and full-range speakers.
	-	NuQ82	Preset with ideal settings for use in combination with NuQ82 fullrange speaker.
	-	NuQ102	Preset with ideal settings for use in combination with NuQ102 fullrange speaker.
	-	NuQ122	Preset with ideal settings for use in combination with NuQ122 fullrange speaker.
	-	NuQ152	Preset with ideal settings for use in combination with NuQ152 fullrange speaker.
	NuQ115B	-	Preset with high pass alignment for NuQ115B subwoofer.
	NuQ118B	-	Preset with high pass alignment for NuQ118B subwoofer.
	User	User	User crossover sub menu for combination with other fullrange or subwoofer speaker systems
	 Sub Menu	Freq	Freq
	Freq	Freq	Select the desired crossover frequency: For fullrange systems: 75 Hz to 400 Hz For subwoofer systems: 50 Hz to 150 Hz
	Phase	Phase	Adjust the absolute phase (0° or 180°)
	 FBQ	Auto	Auto
	Auto	Auto	Automatically sets as many filters as required. Whenever a new feedback frequency is discovered, the first filter will be released to attenuate the new frequency, and so forth.
	Single	Single	Activates the FBQ (feedback detection) functionality, up to 8 feedback filters

	Fullrange	Subwoofer	Function
	Learn	Learn	Automatic procedure which searches for feedback frequencies and locks settings after all 8 filters have been set. <b>WARNING!</b> <b>Please use ear protection during this procedure. The feedback signal may approach the system's maximum level, which may cause hearing damage!</b>
	Reset	Reset	Resets all filters.
 SETUP (page 1)	 INPUT	Input	Input
	Input	Input	Lets you choose the audio input source. Choose between Local (analogue Input) or ULTRANET (e.g., P16 monitoring system or M32 audio via ULTRANET).
	Volume	Volume	Adjusts the input gain. With ULTRANET digital inputs over a range from+ 10 dB to - 30 dB. With analogue input from 0 dB to -∞dB.
	Sensitivity	Sensitivity	Adjusts input sensitivity for maxium output when using an analogue source +4 dBu for normal operation, + 14 dBu for high level input.
	 POSITION	Stand	Floor
	Stand	Floor	For positioning the speaker on a pole mount stand (fullrange) or on the floor (Subwoofer)
	Wall	Wall	For positioning the speaker on or next to a wall (fixed install); alternatively as a monitor speaker (wedge).
	Ceiling	-	For positioning the speaker on a wall next to the ceiling (fixed install)
	Corner	Corner	For positioning the speaker in a corner next to the ceiling (fixed install); For positioning the speaker in a corner (subwoofer)
Screenshot update	 DELAY	Delay	Delay
	Delay	Delay	Adjusts the amount of delay (max 300 msec = 103.08 m or 338.19 feet).
	Unit	Unit	Selector between msec, meter and feet.
	 LIMITER	Limit	Limit
	Limit	Limit	Adjust the limiter threshold for the input signal (from OFF down to -30 dB). This threshold adjustment allows you to set a max output power which is below the loudspeaker system's rated max output.
 SETUP (page 2)	 LOAD	Version	Version
	Version	Version	Displays the installed firmware version.
	 LOAD	1. - 20.	1. - 20.
	1. - 20.	1. - 20.	To load a specific preset, turn the encoder to select the desired preset's number, and then either the ENTER button or the encoder. When asked to confirm press the encoder again or EXIT to abort.
	 SAVE	1. - 20.	1. - 20.
	1. - 20.	1. - 20.	To save a preset choose the respective preset slot and press ENTER or the encoder.

	Fullrange	Subwoofer	Function
	Save Preset	Save Preset	Name the preset by choosing the characters with the encoder and pressing to confirm each character. When finished, press the ENTER button to save the preset.
	Contrast	Contrast	Adjust LCD panel contrast, The default contrast value is 15.
	Screen	Screen	ON: LCD screen saver (default) turns on automatically after approx. 2 minutes. OFF: LCD turns off automatically after approx. 5 minutes.
	Logo	Logo	OFF: Deactivates front panel logo illumination. ON: Activates front panel logo illumination. LIMIT: Logo will light up when the limiter is active.
	Lock	Lock	Lock the device and create a password by choosing the password characters with the encoder and pressing to confirm each character. When finished press the ENTER button. Unlock the device by entering the password or connecting the unit via USB to a PC running propriety remote software. The software does not require a password.
	Warning	Warning	In case of overheating, an alert appears on the LCD screen, and the amplifier will shut down until the unit cools.

### LCD Graphic Indicators

To help the user immediately recognize that a parameter has been selected and changed from the initial default setting, the parameter's related text on the top-level screen will invert and change to black text on a white background. As an example, the following screenshots show how the text for the EQ function changes when the NuQ-AN default EQ setting has been changed:



This indicator function occurs only on the main DSP menu level and works for all DSP-related functions, except for the LOAD, SAVE and SETUP sub-sections on the second page of the top-level SETUP menu.

### Mounting and Fixing





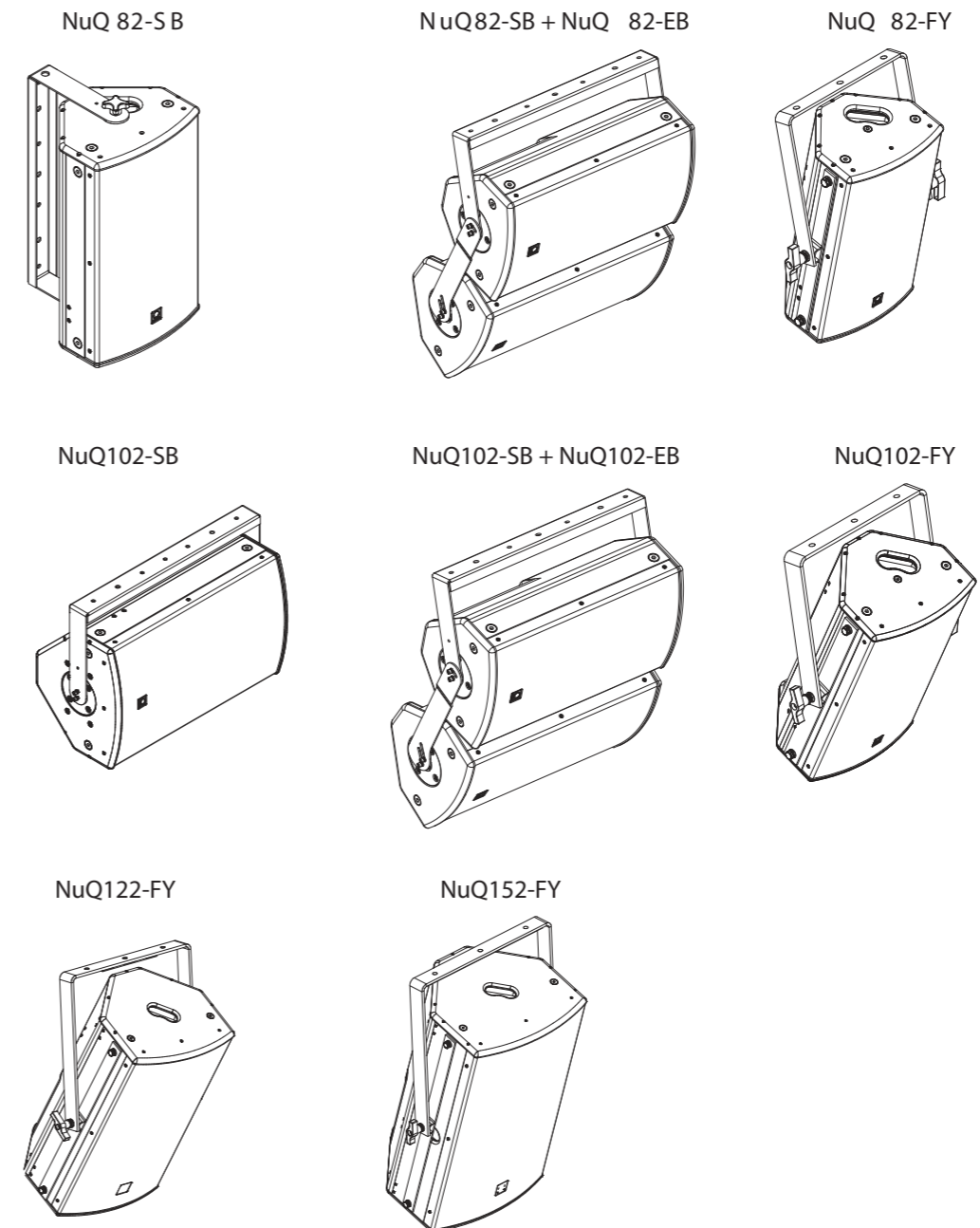

NuQ-AN full-range series cabinets are designed with multiple internal rigging points to suit many possible mounting methods in permanent installations. NuQ-AN series two-way cabinets are equipped with pole mount sockets for portable use on 35 mm speaker stands or poles. Bass cabinets are equipped with pole mount receptacles that allow two-way cabinets to be mounted at the correct height.





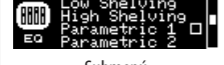

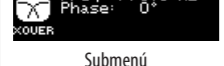
Turbosound wall and ceiling brackets are optionally available for installing NuQ-AN series cabinets. Some examples are shown below.

Model	Flying Yoke	Swivel Bracket	Swivel Extenders	Eyebolts
NuQ82-AN	NuQ82-FY	NuQ82-SB	NuQ82-EB	M10
NuQ102-AN	NuQ102-FY	NuQ102-SB	NuQ102-EB	M10
NuQ122-AN	NuQ122-FY	-	-	M10
NuQ152-AN	NuQ152-FY	-	-	M10





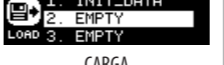



## Estructura del menú de NuQ-AN DSP

	Rango completo	Altavoz de subgraves	Función
			
PROCESO			
			
Ecuallizador			
	<b>Aprender</b>	<b>Ninguno</b>	Establece la respuesta de frecuencia a la configuración predeterminada.
	<b>Reiniciar</b>	<b>Vivir</b>	Establece la respuesta de frecuencia en un entorno típico de sonido en vivo.
	<b>Aporte</b>	<b>Habla</b>	Establece la respuesta de frecuencia para una inteligibilidad óptima del habla.
	<b>Volumen</b>	<b>Reproducción</b>	Establece la respuesta de frecuencia ideal para la reproducción de música.
	<b>Sensibilidad</b>	<b>suario</b>	Le permite definir su propia configuración de respuesta de frecuencia ingresando al submenú correspondiente.
			
Submenú			
	<b>Pararse</b>	<b>Estantería baja / alta</b>	Le permite definir un filtro de estantería alto y bajo.
	<b>pared</b>	<b>Paramétrico 1 y 2</b>	Le permite definir un ecualizador paramétrico tipo campana (frecuencia, calidad y ganancia).
			
XOVER			
	<b>Techo</b>	-	Unit is set for default full range reproduction.
	<b>Esquina</b>	<b>LP 120 Hz</b>	Preconfigurado con filtro de 120 Hz 24 dB / octava para el cruce entre el subwoofer y los altavoces de rango completo.
	<b>Demora</b>	<b>LP 100 Hz</b>	Preajuste con filtro de 100 Hz 24 dB / octava para el cruce entre el subwoofer y los altavoces de rango completo.
	<b>Unidad</b>	<b>NuQ82</b>	Preestablecido con la configuración ideal para usar en combinación con el altavoz de rango completo NuQ82.
	<b>Límite</b>	<b>NuQ102</b>	Preestablecido con la configuración ideal para usar en combinación con el altavoz de rango completo NuQ102.
	<b>Versión</b>	<b>NuQ122</b>	Preestablecido con la configuración ideal para usar en combinación con el altavoz de rango completo NuQ122.
	<b>1. - 20.</b>	<b>NuQ152</b>	Preestablecido con la configuración ideal para usar en combinación con el altavoz de rango completo NuQ152.
	<b>1. - 20.</b>	-	Preajuste con alineación de paso alto para el subwoofer NuQ115B.
	<b>NuQ118B</b>	-	Preajuste con alineación de paso alto para el subwoofer NuQ118B.
	<b>Usuario</b>	<b>Usuario</b>	Submenú de cruce de usuario para combinación con otros sistemas de altavoces de rango completo o subwoofer
			
Submenú			
	<b>Frec</b>	<b>Frec</b>	Seleccione la frecuencia de cruce deseada: Para sistemas de rango completo: 75 Hz a 400 Hz Para sistemas de subwoofer: 50 Hz a 150 Hz
	<b>Fase</b>	<b>Fase</b>	Ajustar la fase absoluta (0° o 180°)
			
FBQ			
	<b>Auto</b>	<b>Auto</b>	Establece automáticamente tantos filtros como sea necesario. Siempre que se descubre una nueva frecuencia de retroalimentación, se liberará el primer filtro para atenuar la nueva frecuencia, y así sucesivamente.
	<b>Único</b>	<b>Único</b>	Activa la funcionalidad FBQ (detección de retroalimentación), hasta 8 filtros de retroalimentación

	Rango completo	Altavoz de subgraves	Función
	<b>Aprender</b>	<b>Aprender</b>	Procedimiento automático que busca frecuencias de retroalimentación y bloquea la configuración después de que se hayan configurado los 8 filtros. <b>¡ADVERTENCIA! Utilice protección para los oídos durante este procedimiento. La señal de retroalimentación puede acercarse al nivel máximo del sistema, que puede causar daños auditivos!</b>
	<b>Reiniciar</b>	<b>Reiniciar</b>	Restablece todos los filtros.
			
CONFIGURACIÓN (Página 1)			
	<b>Aporte</b>	<b>Aporte</b>	Le permite elegir la fuente de entrada de audio. Elija entre Local (entrada analógica) o ULTRANET (por ejemplo, sistema de monitoreo P16 o audio M32 a través de ULTRANET).
	<b>Volumen</b>	<b>Volumen</b>	Ajusta la ganancia de entrada. Con entradas digitales ULTRANET en un rango de +10 dB a -30 dB. Con entrada analógica de 0 dB a -∞dB.
	<b>Sensibilidad</b>	<b>Sensibilidad</b>	Ajusta la sensibilidad de entrada para una salida máxima cuando se usa una fuente analógica +4 dBu para funcionamiento normal, +14 dBu para entrada de alto nivel.
			
POSICIÓN			
	<b>Pararse</b>	<b>Piso</b>	Para colocar el altavoz en un soporte de montaje en poste (rango completo) o en el suelo (subwoofer)
	<b>pared</b>	<b>pared</b>	Para colocar el altavoz en una pared o junto a ella (instalación fija); alternativamente como altavoz de monitor (cuña).
	<b>Techo</b>	-	Para colocar el altavoz en una pared junto al techo (instalación fija)
	<b>Esquina</b>	<b>Esquina</b>	Para colocar el altavoz en una esquina junto al techo (instalación fija); Para colocar el altavoz en una esquina (subwoofer)
Actualización de captura de pantalla			
	DEMORA	<b>Demora</b>	<b>Demora</b>
		<b>Unidad</b>	<b>Unidad</b>
			Selector entre mseg, metro y pies.
			
	LIMITADOR	<b>Límite</b>	<b>Límite</b>
			Ajuste el umbral del limitador para la señal de entrada (desde OFF hasta -30 dB). Este ajuste de umbral le permite establecer una potencia de salida máxima que está por debajo de la salida máxima nominal del sistema de altavoces.
			
CONFIGURACIÓN (página 2)			
	<b>Versión</b>	<b>Versión</b>	Muestra la versión de firmware instalada.
	<b>1. - 20.</b>	<b>1. - 20.</b>	Para cargar un preset específico, gire el codificador para seleccionar el número de preset deseado y luego el botón ENTER o el codificador. Cuando se le pida que confirme, presione el codificador nuevamente o EXIT para cancelar.
	<b>1. - 20.</b>	<b>1. - 20.</b>	Para guardar un preset, elija la ranura de preset respectiva y presione ENTER o el codificador.
			
	CARGA		
			
	SALVAR		

ES

	Rango completo	Altavoz de subgraves	Función
	Guardar preajuste	Guardar preajuste	Nombre el preset eligiendo los caracteres con el codificador y presionando para confirmar cada carácter. Cuando termine, presione el botón ENTER para guardar el preset.
	Contraste	Contraste	Ajuste el contraste del panel LCD, el valor de contraste predeterminado es 15.
	Pantalla	Pantalla	ON: El protector de pantalla LCD (predeterminado) se enciende automáticamente después de aprox. 2 minutos. APAGADO: La pantalla LCD se apaga automáticamente después de aprox. 5 minutos.
	Logo	Logo	APAGADO: Desactiva la iluminación del logotipo del panel frontal. ON: Activa la iluminación del logotipo del panel frontal. LÍMITE: El logotipo se iluminará cuando el limitador esté activo.
	Cerrar con llave	Cerrar con llave	Bloquee el dispositivo y cree una contraseña eligiendo los caracteres de la contraseña con el codificador y presionando para confirmar cada carácter. Cuando termine presione el botón ENTER. Desbloquee el dispositivo ingresando la contraseña o conectando la unidad a través de USB a una PC que ejecute software remoto apropiado. El software no requiere contraseña.
	Advertencia	Advertencia	En caso de sobrecalentamiento, aparece una alerta en la pantalla LCD y el amplificador se apagará hasta que la unidad se enfríe.

### Indicadores gráficos LCD

Para ayudar al usuario a reconocer inmediatamente que un parámetro ha sido seleccionado y cambiado de la configuración predeterminada inicial, el texto relacionado con el parámetro en la pantalla de nivel superior se invertirá y cambiará a texto negro sobre fondo blanco. Como ejemplo, las siguientes capturas de pantalla muestran cómo cambia el texto de la función EQ cuando se cambia la configuración de EQ predeterminada de NuQ-AN:



Esta función de indicador ocurre solo en el nivel del menú principal DSP y funciona para todas las funciones relacionadas con DSP, excepto para las subsecciones LOAD, SAVE y SETUP en la segunda página del menú SETUP de nivel superior.

### Montaje y Fijación

Los gabinetes de la serie de rango completo NuQ-AN están diseñados con múltiples puntos de montaje internos para adaptarse a muchos métodos de montaje posibles en instalaciones permanentes. Los gabinetes de dos vías de la serie NuQ-AN están equipados con enchufes de montaje en poste para uso portátil en soportes o postes de altavoces de 35 mm. Los gabinetes de bajos están equipados con receptáculos de montaje en poste que permiten que los gabinetes de dos vías se monten a la altura correcta.





Los soportes de pared y techo urbosound están disponibles opcionalmente para instalar Armarios de la serie NuQ-AN. Algunos ejemplos se muestran a continuación..

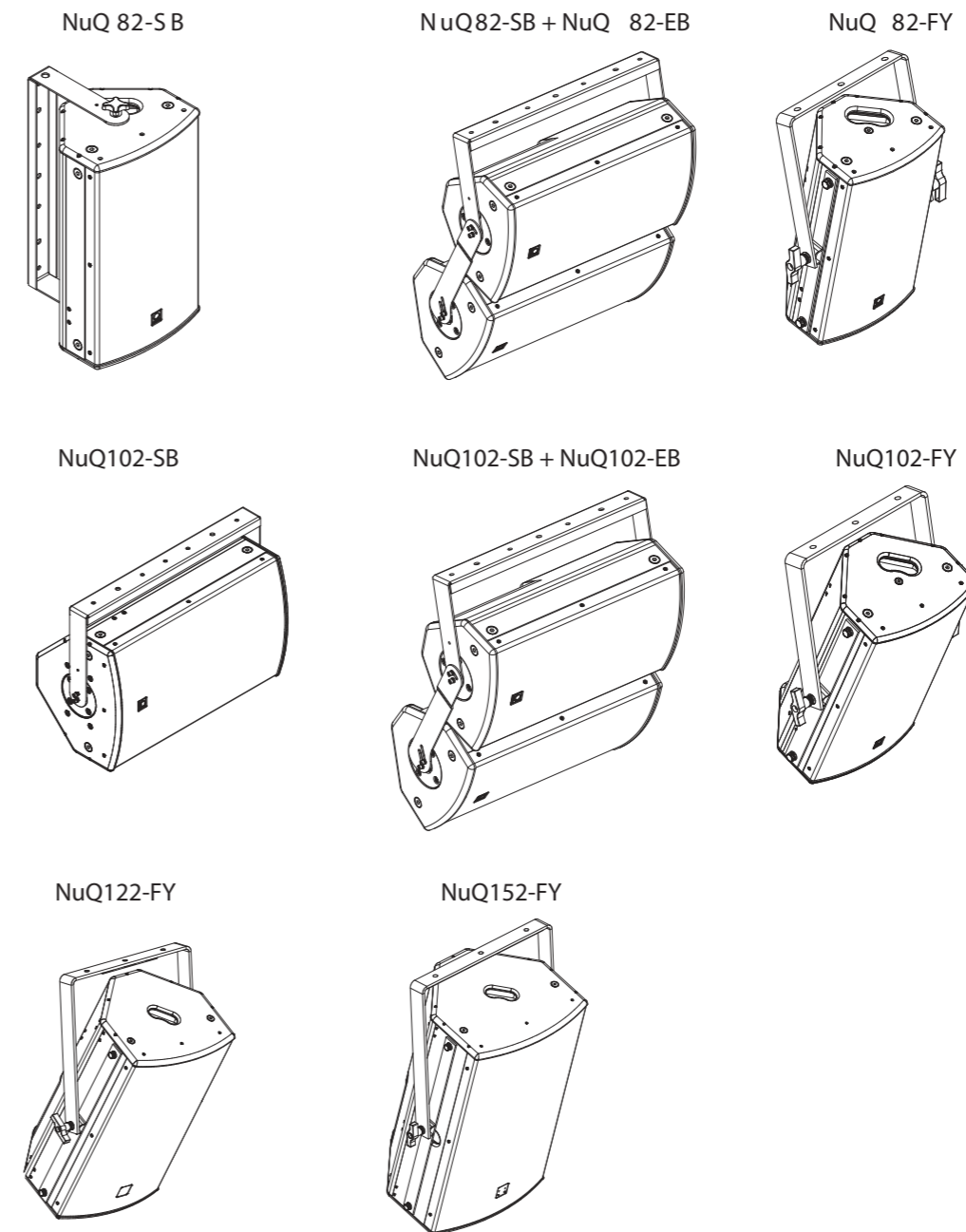





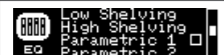

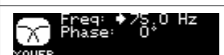
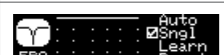
ES





Modelo	Yugo volador	Soporte giratorio	Extensores giratorios	Cáncamos
NuQ82-AN	NuQ82-FY	NuQ82-SB	NuQ82-EB	M10
NuQ102-AN	NuQ102-FY	NuQ102-SB	NuQ102-EB	M10
NuQ122-AN	NuQ122-FY	-	-	M10
NuQ152-AN	NuQ152-FY	-	-	M10



## Structure du menu NuQ-AN DSP

	Game complète	Subwoofer	Une fonction
 TRAITER	 égaliseur	Rien	Règle la réponse en fréquence sur le paramètre par défaut.
		Vivre	Règle la réponse en fréquence sur un réglage typique du son en direct.
		Discours	Définit la réponse en fréquence pour une intelligibilité optimale de la parole.
		Relecture	Définit la réponse en fréquence idéale pour la lecture de musique.
		Utilisateur	Vous permet de définir votre propre réglage de réponse en fréquence en entrant dans le sous-menu correspondant.
	 Sous-menu	Rayonnage bas/haut	Vous permet de définir un filtre de plateau bas et haut.
		Paramétrique 1 & 2	Permet de définir un égaliseur paramétrique de type cloche (Fréquence, Qual. et Gain).
	 XOVER	Rien	L'unité est définie pour une reproduction complète par défaut.
		HP 120 Hz	Prérégulé avec filtre 120 Hz 24 dB/octave pour le crossover entre le subwoofer et les haut-parleurs large bande.
		HP 100 Hz	Prérégulé avec filtre 100 Hz 24 dB/octave pour le crossover entre le subwoofer et les haut-parleurs large bande.
		-	Prérégulé avec des paramètres idéaux pour une utilisation en combinaison avec le haut-parleur large bande NuQ82.
		-	Prérégulé avec des paramètres idéaux pour une utilisation en combinaison avec le haut-parleur large bande NuQ102.
		-	Prérégulé avec des paramètres idéaux pour une utilisation en combinaison avec le haut-parleur large bande NuQ122.
		-	Prérégulé avec des paramètres idéaux pour une utilisation en combinaison avec le haut-parleur large bande NuQ152.
		NuQ115B	Prérégulé avec alignement passe-haut pour subwoofer NuQ115B.
		NuQ118B	Prérégulé avec alignement passe-haut pour subwoofer NuQ118B.
		Utilisateur	Sous-menu de croisement utilisateur pour combinaison avec d'autres systèmes de haut-parleurs large bande ou subwoofer
	 Sub Menu	Fréq	Sélectionnez la fréquence de croisement souhaitée : Pour les systèmes large bande : 75 Hz à 400 Hz Pour les systèmes de subwoofer : 50 Hz à 150 Hz
		Phase	Ajuster la phase absolue (0° ou 180°)
	 FBQ	Auto	Définit automatiquement autant de filtres que nécessaire. Chaque fois qu'une nouvelle fréquence de rétroaction est découverte, le premier filtre est libéré pour atténuer la nouvelle fréquence, et ainsi de suite.
		Seul	Activates the FBQ (feedback detection) functionality, up to 8 feedback filters

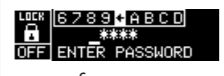
	Game complète	Subwoofer	Une fonction
		Apprendre	Procédure automatique qui recherche les fréquences de retour et verrouille les paramètres une fois que les 8 filtres ont été définis. <b>ATTENTION!</b> Veuillez utiliser une protection auditive pendant cette procédure. Le signal de retour peut approcher le niveau maximum du système, ce qui peut causer des dommages auditifs !
		Réinitialiser	Réinitialise tous les filtres.
 INSTALLER (Page 1)	 SAISIR	Saisir	Permet de choisir la source d'entrée audio. Choisissez entre Local (entrée analogique) ou ULTRANET (par exemple, système de surveillance P16 ou audio M32 via ULTRANET).
		Le volume	Règle le gain d'entrée. Avec entrées numériques ULTRANET sur une plage de +10 dB à -30 dB. Avec entrée analogique de 0 dB à -∞dB.
		Sensibilité	Ajuste la sensibilité d'entrée pour une sortie maximale lors de l'utilisation d'une source analogique +4 dBu pour un fonctionnement normal, +14 dBu pour une entrée de haut niveau.
	 POSITION	Supporter	Pour positionner l'enceinte sur un support de montage sur poteau (gamme complète) ou sur le sol (caisson de graves)
		mur	Pour positionner l'enceinte sur ou à côté d'un mur (installation fixe) ; alternativement comme haut-parleur de contrôle (coin).
		Plafond	Pour positionner l'enceinte sur un mur à côté du plafond (installation fixe)
		Coin	Pour positionner l'enceinte dans un coin à côté du plafond (installation fixe) ; Pour positionner l'enceinte dans un coin (caisson de graves)
Mise à jour de la capture d'écran	 RETARD	Retard	Ajuste la quantité de retard (max 300 msec = 103,08 m ou 338,19 pieds).
		Unité	Sélecteur entre msec, mètre et pieds.
	 LIMITEUR	Limite	Régule le seuil du limiteur pour le signal d'entrée (de OFF jusqu'à -30 dB). Ce réglage de seuil vous permet de définir une puissance de sortie maximale inférieure à la sortie maximale nominale du système d'enceintes.
 INSTALLER (page 2)		Version	Affiche la version du micrologiciel installé.
	 CHARGE	1. - 20.	Pour charger un preset spécifique, tournez l'encodeur pour sélectionner le numéro du preset souhaité, puis soit le bouton ENTER soit l'encodeur. Lorsque vous êtes invité à confirmer, appuyez à nouveau sur l'encodeur ou sur EXIT pour annuler.
	 ENREGISTRER	1. - 20.	Pour enregistrer un préréglage, choisissez l'emplacement de préréglage respectif et appuyez sur ENTER ou sur l'encodeur.

	Gamme complète	Subwoofer	Une fonction
	Enregistrer le pré réglage	Enregistrer le pré réglage	Nommez le pré réglage en choisissant les caractères avec l'encodeur et en appuyant sur pour valider chaque caractère. Une fois terminé, appuyez sur le bouton ENTER pour enregistrer le pré réglage.
	Contraste	Contraste	Ajustez le contraste de l'écran LCD, la valeur de contraste par défaut est de 15.
	Filtrer	Filtrer	ON : L'économiseur d'écran LCD (par défaut) s'allume automatiquement après env. 2 minutes. OFF : l'écran LCD s'éteint automatiquement après env. 5 minutes.
	Logo	Logo	OFF : Désactive l'éclairage du logo du panneau avant. ON : Active l'éclairage du logo du panneau avant. LIMIT : Le logo s'allume lorsque le limiteur est actif.
	Serrure	Serrure	Verrouillez l'appareil et créez un mot de passe en choisissant les caractères du mot de passe avec l'encodeur et en appuyant sur pour confirmer chaque caractère. Lorsque vous avez terminé, appuyez sur le bouton ENTER. Déverrouillez l'appareil en saisissant le mot de passe ou en connectant l'appareil via USB à un PC exécutant un logiciel distant propriétaire. Les logiciels ne nécessitent pas de mot de passe.
	Avertissement	Avertissement	En cas de surchauffe, une alerte apparaît sur l'écran LCD, et l'amplificateur s'éteint jusqu'à ce que l'appareil refroidisse.

## Indicateurs graphiques LCD

Pour aider l'utilisateur à reconnaître immédiatement qu'un paramètre a été sélectionné et modifié par rapport au réglage par défaut initial, le texte associé au paramètre sur l'écran de niveau supérieur s'inversera et se transformera en texte noir sur fond blanc. À titre d'exemple, les captures d'écran suivantes montrent comment le texte de la fonction EQ change lorsque le paramètre EQ par défaut de NuQ-AN a été modifié :



Cette fonction d'indicateur se produit uniquement au niveau du menu DSP principal et fonctionne pour toutes les fonctions liées au DSP, à l'exception des sous-sections LOAD, SAVE et SETUP sur la deuxième page du menu SETUP de niveau supérieur.

## Montage et fixation

Les armoires de la gamme complète NuQ-AN sont conçues avec plusieurs points de fixation internes pour s'adapter à de nombreuses méthodes de montage possibles dans des installations permanentes. Les armoires à deux voies de la série NuQ-AN sont équipées de prises de montage sur poteau pour une utilisation portable sur des supports ou des poteaux d'enceintes de 35 mm. Les caissons de basses sont équipés de réceptacles à montage sur poteau qui permettent de monter des caissons à deux voies à la bonne hauteur.

Les supports muraux et de plafond urbosound sont disponibles en option pour l'installation d'armoires de la série NuQ-AN. Quelques exemples sont présentés ci-dessous.

Modèle	joug volant	Support pivotant	Rallonges pivotantes	Boulons à œil
NuQ82-AN	NuQ82-FY	NuQ82-SB	NuQ82-EB	M10
NuQ102-AN	NuQ102-FY	NuQ102-SB	NuQ102-EB	M10
NuQ122-AN	NuQ122-FY	-	-	M10
NuQ152-AN	NuQ152-FY	-	-	M10

NuQ 82-S B

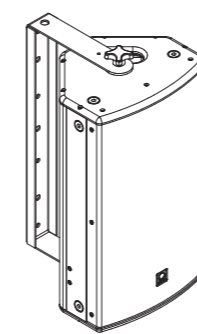

NuQ82-SB + NuQ 82-EB

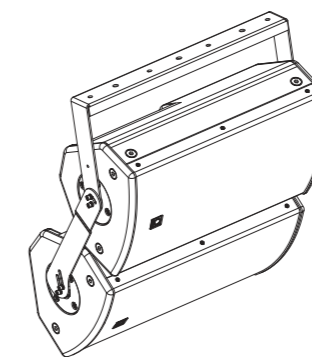

NuQ 82-FY

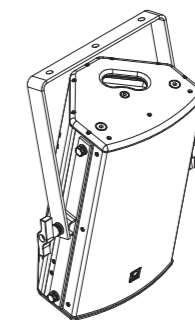

NuQ102-SB

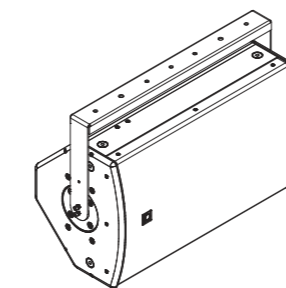

NuQ102-SB + NuQ102-EB

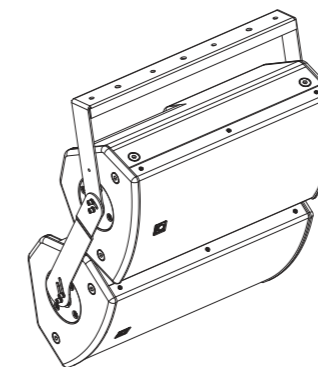

NuQ102-FY

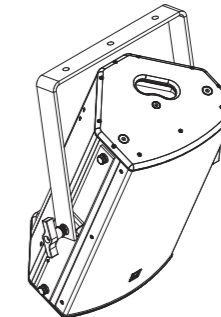

NuQ122-FY

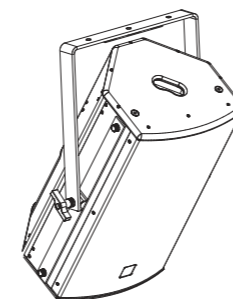

NuQ152-FY

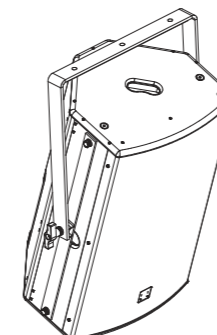

# NuQ-AN DSP-Menüstruktur

	Vollständige Palette	Subwoofer	Funktion
	EQ	Keiner	Keiner
PROZESS		Keiner	Setzt den Frequenzgang auf die Standardeinstellung.
		Wohnen	Setzt den Frequenzgang auf a typische Live-Sound-Einstellung.
		Rede	Stellt den Frequenzgang für optimale Sprachverständlichkeit ein.
		Wiedergabe	Stellt den Frequenzgang ideal für die Musikwiedergabe ein.
		Nutzer	Ermöglicht Ihnen, Ihre eigene Frequenzgangeinstellung durch Aufrufen des entsprechenden Untermenüs zu definieren.
	Untermenü	Niedrige/ hohe Regale	Niedrige/ hohe Regale
		Parametrisch 1 & 2	Parametrisch 1 & 2
		Keiner	-
XOVER		HP 120 Hz	LP 120 Hz
		HP 100 Hz	LP 100 Hz
		-	NuQ82
		-	NuQ102
		-	NuQ122
		-	NuQ152
		NuQ115B	-
		NuQ118B	-
		Nutzer	Nutzer
		Freq	Freq
		Phase	Phase
		Auto	Auto
		Einzel	Einzel

	Vollständige Palette	Subwoofer	Funktion
		Lernen	Lernen
		Zurücksetzen	Zurücksetzen
	INSTALLIEREN (Seite 1)	Eingang	Eingang
		Volumen	Volumen
		Empfindlichkeit	Empfindlichkeit
		Stand	Fußboden
		Mauer	Mauer
		Decke	-
		Ecke	Ecke
Screenshot-Update		Verzögern	Verzögern
		Einheit	Einheit
		Grenze	Grenze
	INSTALLIEREN (Seite 2)	Ausführung	Ausführung
		1. - 20.	1. - 20.
		1. - 20.	1. - 20.

DE

Automatisches Verfahren, das nach Rückkopplungsfrequenzen sucht und Einstellungen sperrt, nachdem alle 8 Filter gesetzt wurden.

**WARNUNG!**  
Bitte verwenden Sie dabei einen Gehörschutz Verfahren. Das Rückmeldesignal kann sich dem Maximalpegel des Systems nähern, die zu Gehörschäden führen können!

Setzt alle Filter zurück.

Ermöglicht die Auswahl der Audioeingangsquelle. Wählen Sie zwischen Lokal (analoger Eingang) oder ULTRANET (zB P16-Monitoring-System oder M32-Audio über ULTRANET).

Stellt die Eingangsverstärkung ein. Mit ULTRANET Digitaleingängen über einen Bereich von +10 dB bis -30 dB. Mit Analogeingang von 0 dB bis -∞dB.

Passt die Eingangsempfindlichkeit für den maximalen Ausgang bei Verwendung einer analogen Quelle an +4 dBu für normalen Betrieb, +14 dBu für Hochpegeleingang.

Zum Aufstellen des Lautsprechers auf einem Mastständer (Fullrange) oder auf dem Boden (Subwoofer)

Zur Positionierung des Lautsprechers an oder neben einer Wand (Festinstallation); alternativ als Monitorlautsprecher (Wedge).

Zur Positionierung des Lautsprechers an einer Wand neben der Decke (Festinstallation)

Zur Positionierung des Lautsprechers in einer Ecke neben der Decke (Festinstallation); Zur Positionierung des Lautsprechers in einer Ecke (Subwoofer)

Stellt die Verzögerung ein (max. 300 ms = 103,08 m oder 338,19 Fuß).

Wahlschalter zwischen ms, Meter und Fuß.





Stellen Sie die Limiter-Schwelle für das Eingangssignal ein (von OFF bis -30 dB). Mit dieser Schwellenwertanpassung können Sie eine maximale Ausgangsleistung einstellen, die unter der maximalen Nennleistung des Lautsprechersystems liegt.

Zeigt die installierte Firmware-Version an.

Um ein bestimmtes Preset zu laden, drehen Sie den Encoder, um die Nummer des gewünschten Presets auszuwählen, und drücken Sie dann entweder die ENTER-Taste oder den Encoder. Wenn Sie zur Bestätigung aufgefordert werden, drücken Sie den Encoder erneut oder EXIT, um abzubrechen.

Um ein Preset zu speichern, wählen Sie den entsprechenden Preset-Slot und drücken Sie ENTER oder den Encoder.



	Vollständige Palette	Subwoofer	Funktion
	Voreinstellung speichern	Voreinstellung speichern	Benennen Sie das Preset, indem Sie die Zeichen mit dem Encoder auswählen und drücken, um jedes Zeichen zu bestätigen. Wenn Sie fertig sind, drücken Sie die ENTER-Taste, um die Voreinstellung zu speichern.
	Kontrast	Kontrast	Passen Sie den Kontrast des LCD-Panels an. Der Standardkontrastwert ist 15.
	Bildschirm	Bildschirm	ON: LCD-Bildschirmschoner (Standard) schaltet sich automatisch nach ca. 2 Minuten. OFF: LCD schaltet sich nach ca. 5 Minuten.
	Logo	Logo	OFF: Deaktiviert die Beleuchtung des Frontplattenlogos. ON: Aktiviert die Beleuchtung des Frontplattenlogos. LIMIT: Logo leuchtet, wenn der Limiter aktiv ist.
	Sperren	Sperren	Sperren Sie das Gerät und erstellen Sie ein Passwort, indem Sie die Passwortzeichen mit dem Encoder auswählen und drücken, um jedes Zeichen zu bestätigen. Wenn Sie fertig sind, drücken Sie die ENTER-Taste. Entsperren Sie das Gerät, indem Sie das Passwort eingeben oder das Gerät über USB mit einem PC verbinden, auf dem eine proprietäre Remote-Software läuft. Die Software erfordert kein Passwort.
	Warnung	Warnung	Bei Überhitzung erscheint eine Warnung auf dem LCD-Bildschirm und der Verstärker schaltet sich ab, bis das Gerät abgekühlt ist.

### Grafische LCD-Anzeigen

Damit der Benutzer sofort erkennt, dass ein Parameter ausgewählt und von der anfänglichen Standardeinstellung geändert wurde, wird der zugehörige Text des Parameters auf dem Bildschirm der obersten Ebene invertiert und in schwarzen Text auf weißem Hintergrund geändert. Als Beispiel zeigen die folgenden Screenshots, wie sich der Text für die EQ-Funktion ändert, wenn die Standard-EQ-Einstellung von NuQ-AN geändert wurde:



Diese Anzeigefunktion tritt nur auf der DSP-Hauptmenüebene auf und funktioniert für alle DSP-bezogenen Funktionen, mit Ausnahme der Unterabschnitte LOAD, SAVE und SETUP auf der zweiten Seite des SETUP-Menüs der obersten Ebene.

### Montage und Befestigung





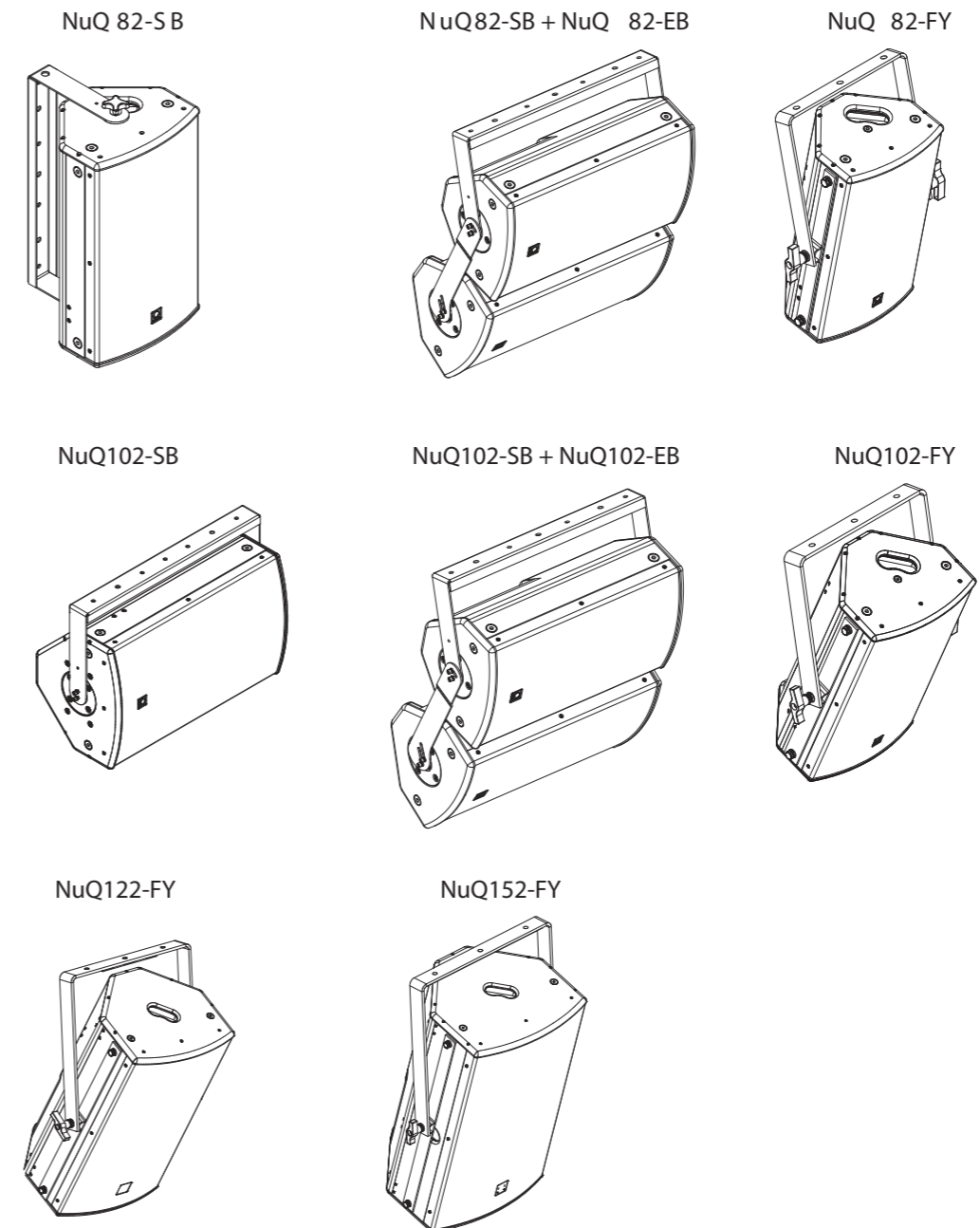

Die Schränke der NuQ-AN-Fullrange-Serie sind mit mehreren internen Rigging-Punkten ausgestattet, um vielen möglichen Montagemethoden in Festinstallationen gerecht zu werden. Die 2-Wege-Boxen der NuQ-AN-Serie sind mit Pole Mount-Buchsen für den tragbaren Einsatz auf 35-mm-Lautsprecherständern oder -stangen ausgestattet. Bassboxen sind mit Pole-Mount-Buchsen ausgestattet, die es ermöglichen, Zwei-Wege-Boxen in der richtigen Höhe zu montieren.





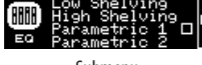

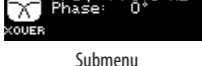
Zur Montage sind optional urbosound Wand- und Deckenhalterungen erhältlich. Schränke der NuQ-AN-Serie. Einige Beispiele sind unten aufgeführt.



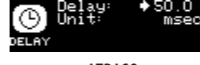
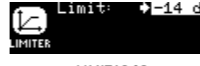

Modell	Flugloch	Schwenkhalterung	Schwenkverlängerungen	Augenschrauben
NuQ82-AN	NuQ82-FY	NuQ82-SB	NuQ82-EB	M10
NuQ102-AN	NuQ102-FY	NuQ102-SB	NuQ102-EB	M10
NuQ122-AN	NuQ122-FY	-	-	M10
NuQ152-AN	NuQ152-FY	-	-	M10

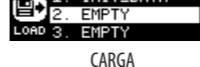

## Estrutura do Menu DSP NuQ-AN

	Gama completa	Subwoofer	Função
 PROCESSAR	 EQ	Nenhum	Define a resposta de frequência para a configuração padrão.
		Viver	Define a resposta de frequência para um configuração típica de som ao vivo.
		Discurso	Define a resposta de frequência para melhor inteligibilidade de fala.
		Reprodução	Define a resposta de frequência ideal para reprodução de música.
		Do utilizador	Permite definir sua própria configuração de resposta de frequência, entrando no submenu correspondente.
	 Submenu	Prateleiras baixas / altas	Permite definir um filtro de shelving baixo e alto.
		Paramétrico 1 e 2	Permite definir um EQ do tipo sino paramétrico (Frequência, Qual. E Ganho).
	 XOVER	Nenhum	A unidade é definida para reprodução de faixa total padrão.
		HP 120 Hz	Predefinido com filtro de 120 Hz e 24 dB / oitava para crossover entre subwoofer e alto-falantes full-range.
		HP 100 Hz	Predefinido com filtro de 100 Hz e 24 dB / oitava para crossover entre subwoofer e alto-falantes full-range.
		-	Predefinido com configurações ideais para uso em combinação com o alto-falante NuQ82 fullrange.
		-	Predefinido com configurações ideais para uso em combinação com alto-falante NuQ102 fullrange.
		-	Predefinido com configurações ideais para uso em combinação com alto-falante NuQ122 fullrange.
		-	Predefinido com configurações ideais para uso em combinação com alto-falante de gama completa NuQ152.
		NuQ115B	Predefinido com alinhamento de alta passagem para subwoofer NuQ115B.
		NuQ118B	Predefinido com alinhamento de alta passagem para subwoofer NuQ118B.
		Do utilizador	Submenu crossover do usuário para combinação com outros sistemas de alto-falantes fullrange ou subwoofer
	 Submenu	Frequencia	Selecione a frequência de crossover desejada: Para sistemas fullrange: 75 Hz a 400 Hz Para sistemas de subwoofer: 50 Hz a 150 Hz
		Estágio	Ajuste a fase absoluta (0° ou 180°)
	 FBQ	Auto	Define automaticamente quantos filtros forem necessários. Sempre que uma nova frequência de feedback for descoberta, o primeiro filtro será liberado para atenuar a nova frequência e assim por diante.
		solteiro	AActiva a funcionalidade FBQ (detecção de feedback), até 8 filtros de feedback

	Gama completa	Subwoofer	Função
		Aprender	AProcedimento automático que procura frequências de feedback e bloqueia as configurações após todos os 8 filtros terem sido definidos. <b>AVISO!</b> <b>Use proteção de ouvido durante este procedimento. O sinal de feedback pode aproximar-se do nível máximo do sistema, o que pode causar danos auditivos!</b>
		Redefinir	Redefine todos os filtros.
 CONFIGURAR (Página 1)	 ENTRADA	Entrada	Permite escolher a fonte de entrada de áudio. Escolha entre Local (entrada analógica) ou ULTRANET (por exemplo, sistema de monitoramento P16 ou áudio M32 via ULTRANET).
		Volume	Ajusta o ganho de entrada. Com entradas digitais ULTRANET em uma faixa de + 10 dB a - 30 dB. Com entrada analógica de 0 dB a -∞dB.
		Sensibilidade	Ajusta a sensibilidade de entrada para saída máxima ao usar uma fonte analógica +4 dBu para operação normal, + 14 dBu para entrada de nível alto.
	 POSICAO	Ficar	Para posicionar o alto-falante em um suporte de montagem em mastro (gama completa) ou no chão (Subwoofer)
		muro	Para posicionar o alto-falante em ou próximo a uma parede (instalação fixa); alternativamente como um alto-falante de monitor (cunha).
		Teto	Para posicionar o alto-falante em uma parede próxima ao teto (instalação fixa)
		Canto	Para posicionar o alto-falante em um canto próximo ao teto (instalação fixa); Para posicionar o alto-falante em um canto (subwoofer)
Atualização de captura de tela	 ATRASSO	Atraso	Ajusta a quantidade de atraso (máx. 300 msec = 103,08 m ou 338,19 pés).
		Unidade	Seletor entre msec, metro e pés.
	 LIMITADOR	Limite	Ajuste o limite do limitador para o sinal de entrada (de OFF até -30 dB). Este ajuste de limite permite definir uma potência de saída máxima abaixo da saída máxima nominal do sistema de alto-falantes.
 CONFIGURAR (página 2)		Versão	Exibe a versão do firmware instalada.
	 CARGA	1. - 20.	Para carregar um preset específico, gire o codificador para selecionar o número do preset desejado e, em seguida, o botão ENTER ou o codificador. Quando solicitado a confirmar, pressione o codificador novamente ou EXIT para abortar.
	 SAVE	1. - 20.	Para salvar um preset, escolha o respectivo slot de preset e pressione ENTER ou o codificador.

	Gama completa	Subwoofer	Função
	Salvar predefinição	Salvar predefinição	Nomeie a predefinição escolhendo os caracteres com o codificador e pressionando para confirmar cada caractere. Ao terminar, pressione o botão ENTER para salvar a predefinição.
	Contraste	Contraste	Ajuste o contraste do painel LCD. O valor de contraste padrão é 15.
	Tela	Tela	ON: O protetor de tela LCD (padrão) liga automaticamente após aprox. 2 minutos. OFF: LCD desliga automaticamente após aprox. 5 minutos.
	Logotipo	Logotipo	OFF: Desativa a iluminação do logotipo do painel frontal. ON: Ativa a iluminação do logotipo do painel frontal. LIMIT: O logotipo acenderá quando o limitador estiver ativo.
	Trancar	Trancar	Bloqueie o dispositivo e crie uma senha escolhendo os caracteres da senha com o codificador e pressionando para confirmar cada caractere. Quando terminar, pressione o botão ENTER. Desbloqueie o dispositivo inserindo a senha ou conectando a unidade via USB a um PC executando o software remoto da propriedade. O software não requer uma senha.
	Aviso	Aviso	Em caso de superaquecimento, um alerta aparecerá na tela LCD e o amplificador será desligado até que a unidade esfrie.

### Indicadores gráficos LCD

Para ajudar o usuário a reconhecer imediatamente que um parâmetro foi selecionado e alterado da configuração padrão inicial, o texto relacionado ao parâmetro na tela de nível superior será invertido e alterado para texto preto em um fundo branco. Como exemplo, as seguintes capturas de tela mostram como o texto da função EQ muda quando a configuração de EQ padrão do NuQ-AN é alterada:



Esta função do indicador ocorre apenas no nível do menu DSP principal e funciona para todas as funções relacionadas ao DSP, exceto para as subseções LOAD, SAVE e SETUP na segunda página do menu SETUP de nível superior.

### Montagem e fixação





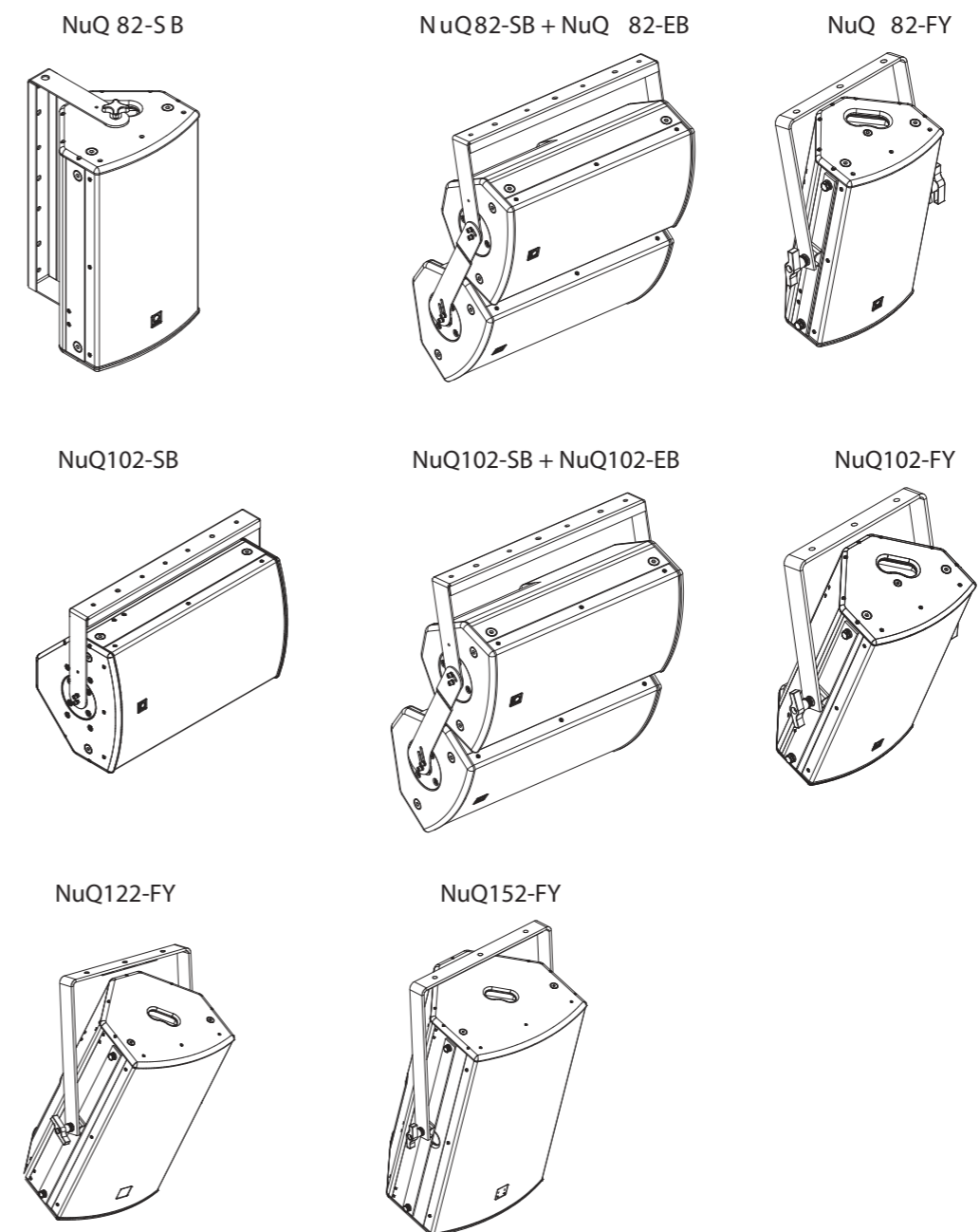

Os gabinetes da série NuQ-AN de faixa completa são projetados com vários pontos de amarração internos para se adequar a muitos métodos de montagem possíveis em instalações permanentes. Os gabinetes bidirecionais da série NuQ-AN são equipados com soquetes de montagem em mastro para uso portátil em suportes de alto-falante ou postes de 35 mm. Os armários para baixo são equipados com receptáculos para montagem em mastro que permitem que os armários bidirecionais sejam montados na altura correta.







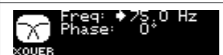

TSuportes de parede e de teto urbanos estão disponíveis opcionalmente para instalaçãoArmários da série NuQ-AN. Alguns exemplos são mostrados abaixo.

Modelo	Flying Yoke	Suporte giratório	Extensores giratórios	Olhais
NuQ82-AN	NuQ82-FY	NuQ82-SB	NuQ82-EB	M10
NuQ102-AN	NuQ102-FY	NuQ102-SB	NuQ102-EB	M10
NuQ122-AN	NuQ122-FY	-	-	M10
NuQ152-AN	NuQ152-FY	-	-	M10



## Struttura del menu NuQ-AN DSP

	Gamma completa	Subwoofer	Funzione
 PROCESSI	 EQ	Nessuno	Nessuno
		Vivere	Vivere
		Discorso	Discorso
		Riproduzione	Riproduzione
		Utente	Utente
	 Sottomenu	Scaffalature basse/alte	Scaffalature basse/alte
		Parametrico 1 e 2	Parametrico 1 e 2
	 XOVER	Nessuno	-
		HP 120 Hz	LP 120 Hz
		HP 100 Hz	LP 100 Hz
		-	NuQ82
		-	NuQ102
		-	NuQ122
		-	NuQ152
		NuQ115B	-
		NuQ118B	-
		Utente	Utente
	 Sub Menu	frequenza	frequenza
		Fase	Fase
	 FBQ	Auto	Auto
		Separare	Separare

	Gamma completa	Subwoofer	Funzione
		Imparare	Imparare
		Ripristina	Ripristina
 IMPOSTARE (Pagina 1)	 INGRESSO	Ingresso	Ingresso
		Volume	Volume
		sensibilità	sensibilità
	 POSIZIONE	In piedi	Pavimento
		parete	parete
		Soffitto	-
		Angolo	Angolo
Aggiornamento screenshot	 RITARDO	Ritardo	Ritardo
		Unità	Unità
	 LIMITATORE	Limite	Limite
 IMPOSTARE (pagina 2)		Versione	Versione
	 CARICARE	1. - 20.	1. - 20.
	 SALVA	1. - 20.	1. - 20.

Procedura automatica che ricerca le frequenze di feedback e blocca le impostazioni dopo che tutti gli 8 filtri sono stati impostati.  
**AVVERTIMENTO!**  
**Si prega di utilizzare protezioni per le orecchie durante questo procedura. Il segnale di feedback può avvicinarsi al livello massimo del sistema, che può causare danni all'udito!**

Consente di scegliere la sorgente di ingresso audio. Scegliere tra Local (ingresso analogico) o ULTRANET (ad es. sistema di monitoraggio P16 o audio M32 tramite ULTRANET).

Regola il guadagno in ingresso. Con ingressi digitali ULTRANET in un range da +10 dB a -30 dB. Con ingresso analogico da 0 dB a -∞dB.

Regola la sensibilità di ingresso per l'uscita massima quando si utilizza una sorgente analogica +4 dBu per il normale funzionamento, +14 dBu per l'ingresso di alto livello.

Per posizionare l'altoparlante su un supporto da palo (fullrange) o sul pavimento (subwoofer)

Per posizionare l'altoparlante sopra o vicino a una parete (installazione fissa); in alternativa come altoparlante monitor (cuneo).

Per posizionare l'altoparlante su una parete vicino al soffitto (installazione fissa)

Per posizionare l'altoparlante in un angolo vicino al soffitto (installazione fissa); Per posizionare l'altoparlante in un angolo (subwoofer)

Regola la quantità di ritardo (max 300 msec = 103,08 ms 338,19 piedi).

Selettore tra msec, metro e piedi.







Regola la soglia del limitatore per il segnale in ingresso (da OFF fino a -30 dB). Questa regolazione della soglia consente di impostare una potenza di uscita massima inferiore alla potenza massima nominale del sistema di altoparlanti.

Visualizza la versione del firmware installato.

Per caricare un preset specifico, ruotare l'encoder per selezionare il numero di preset desiderato, quindi premere il pulsante ENTER o l'encoder. Alla richiesta di conferma premere nuovamente l'encoder o EXIT per annullare.

Per salvare un preset scegli il rispettivo slot preset e premi ENTER o l'encoder.



	Gamma completa	Subwoofer	Funzione
	Salva preimpostazione	Salva preimpostazione	Denominare il preset scegliendo i caratteri con l'encoder e premendo per confermare ogni carattere. Al termine, premere il pulsante ENTER per salvare il preset.
	Contrasto	Contrasto	Regola il contrasto del pannello LCD, il valore di contrasto predefinito è 15.
	Schermo	Schermo	ON: lo screen saver LCD (predefinito) si attiva automaticamente dopo ca. 2 minuti. OFF: Il display si spegne automaticamente dopo ca. 5 minuti.
	Logo	Logo	OFF: Disattiva l'illuminazione del logo del pannello anteriore. ON: attiva l'illuminazione del logo del pannello anteriore. LIMIT: il logo si illumina quando il limitatore è attivo.
	Serratura	Serratura	Bloccare il dispositivo e creare una password scegliendo i caratteri della password con l'encoder e premendo per confermare ogni carattere. Al termine premere il pulsante INVIO. Sbloccare il dispositivo inserendo la password o collegando l'unità tramite USB a un PC con software remoto proprietario. Il software non richiede una password.
	Avvertimento	Avvertimento	In caso di surriscaldamento, viene visualizzato un avviso sullo schermo LCD e l'amplificatore si spegne finché l'unità non si raffredda.

## Indicatori grafici LCD

Per aiutare l'utente a riconoscere immediatamente che un parametro è stato selezionato e modificato rispetto all'impostazione predefinita iniziale, il testo relativo al parametro nella schermata di primo livello si invertirà e cambierà in testo nero su sfondo bianco. Ad esempio, le schermate seguenti mostrano come cambia il testo per la funzione EQ quando l'impostazione EQ predefinita di NuQ-AN è stata modificata:



Questa funzione di indicatore si verifica solo al livello del menu principale DSP e funziona per tutte le funzioni relative al DSP, ad eccezione delle sottosezioni LOAD, SAVE e SETUP nella seconda pagina del menu SETUP di livello superiore.

## Montaggio e fissaggio

Gli armadi della serie completa NuQ-AN sono progettati con più punti di aggancio interni per adattarsi a molti possibili metodi di montaggio in installazioni permanenti. Gli armadietti a due vie della serie NuQ-AN sono dotati di prese per montaggio su palo per l'uso portatile su supporti per altoparlanti o pali da 35 mm. I cabinet per basso sono dotati di prese per montaggio su palo che consentono di montare i cabinet a due vie all'altezza corretta.

TLe staffe da parete e da soffitto urbosound sono disponibili opzionalmente per l'installazione Armadi della serie NuQ-AN. Alcuni esempi sono mostrati di seguito.

Modello	giogo volante	Staffa Girevole	Estensori girevoli	Golfari
NuQ82-AN	NuQ82-FY	NuQ82-SB	NuQ82-EB	M10
NuQ102-AN	NuQ102-FY	NuQ102-SB	NuQ102-EB	M10
NuQ122-AN	NuQ122-FY	-	-	M10
NuQ152-AN	NuQ152-FY	-	-	M10

NuQ 82-S B

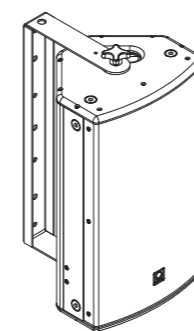

NuQ82-SB + NuQ 82-EB

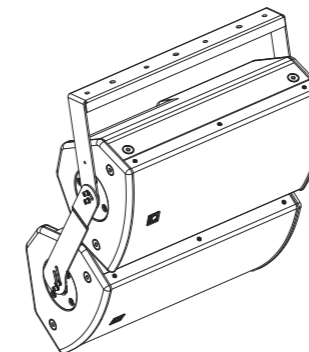

NuQ 82-FY

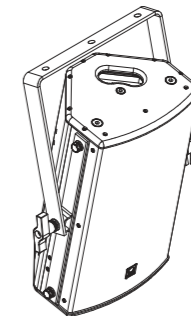

NuQ102-SB

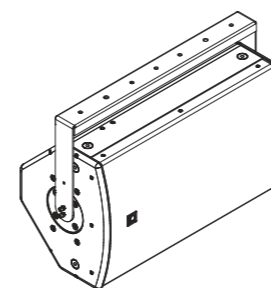

NuQ102-SB + NuQ102-EB

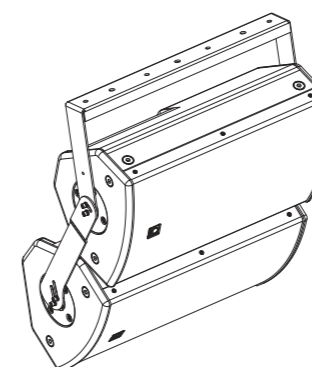

NuQ102-FY

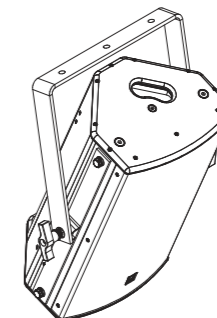



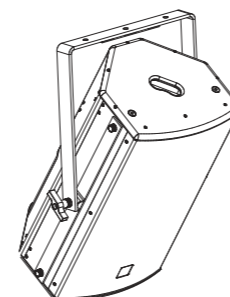

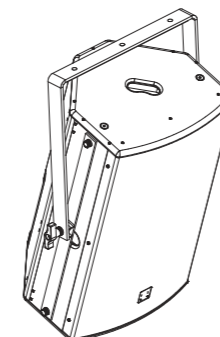

NuQ122-FY





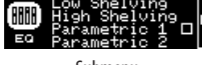

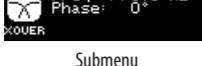
NuQ152-FY



## NuQ-AN DSP-menustructuur

	Volledig bereik	Subwoofer	Functie
			
VERWERKEN			
			
EQ			
	Geen	Geen	Stelt de frequentierespons in op de standaardinstelling.
	Live	Live	Stelt de frequentierespons in op a typische live-geluidsinstelling.
	Toespraak	Toespraak	Stelt de frequentierespons in voor optimale spraakverstaanbaarheid.
	Afspelen	Afspelen	Stelt de frequentierespons in die ideaal is voor het afspelen van muziek.
	Gebruiker	Gebruiker	Hiermee kunt u uw eigen frequentierespons instellen door het bijbehorende submenu te openen.
			
Submenu	Lage/hoge rekken	Lage/hoge rekken	Hiermee kunt u een filter voor lage en hoge rekken definiëren.
	Parametrisch 1 & 2	Parametrisch 1 & 2	Hiermee kunt u een parametrische bel-type EQ definiëren (Frequency, Qual. en Gain).
			
XOVER	Geen	-	Eenheid is ingesteld voor standaard reproductie met volledig bereik.
	HP 120 Hz	LP 120 Hz	Vooraf ingesteld met 120 Hz 24 dB / octaafilter voor crossover tussen subwoofer en full-range luidsprekers.
	HP 100 Hz	LP 100 Hz	Vooraf ingesteld met 100 Hz 24 dB / octaafilter voor crossover tussen subwoofer en full-range luidsprekers.
	-	NuQ82	Preset met ideale instellingen voor gebruik in combinatie met NuQ82 fullrange speaker.
	-	NuQ102	Vooraf ingesteld met ideale instellingen voor gebruik in combinatie met NuQ102 fullrange luidspreker.
	-	NuQ122	Vooraf ingesteld met ideale instellingen voor gebruik in combinatie met NuQ122 fullrange luidspreker.
	-	NuQ152	Vooraf ingesteld met ideale instellingen voor gebruik in combinatie met NuQ152 fullrange luidspreker.
	NuQ115B	-	Vooraf ingesteld met high-pass uitlijning voor NuQ115B subwoofer.
	NuQ118B	-	Vooraf ingesteld met high-pass uitlijning voor NuQ118B subwoofer.
	Gebruiker	Gebruiker	Crossover-submenu voor gebruikers voor combinatie met andere fullrange- of subwooferluidsprekersystemen
			
Submenu	frequentie	frequentie	Selecteer de gewenste crossover-frequentie: Voor fullrange-systemen: 75 Hz tot 400 Hz Voor subwoofersystemen: 50 Hz tot 150 Hz
	Fase	Fase	Pas de absolute fase aan (0° of 180°)
			
FBQ	Auto	Auto	Stelt automatisch zoveel filters in als nodig is. Telkens wanneer een nieuwe feedbackfrequentie wordt ontdekt, wordt het eerste filter vrijgegeven om de nieuwe frequentie te dempen, enzovoort.
	Enkel	Enkel	Activeert de FBQ-functionaliteit (feedbackdetectie), tot 8 feedbackfilters

	Volledig bereik	Subwoofer	Functie
	Leren	Leren	Automatische procedure die naar feedbackfrequenties zoekt en instellingen vergrendelt nadat alle 8 filters zijn ingesteld. <b>WAARSCHUWING!</b> Gebruik hierbij gehoorbescherming a.u.b. procedure. Het feedbacksignaal kan het maximale niveau van het systeem benadert, wat gehoorbeschadiging kan veroorzaken!
	Resetten	Resetten	Reset alle filters.
			
OPSTELLING (Pagina 1)	Invoer	Invoer	Hiermee kunt u de audio-invoerbron kiezen. Kies tussen Lokaal (analoge ingang) of ULTRANET (bijv. P16-bewakingsstelsel of M32-audio via ULTRANET).
	Volume	Volume	Past de ingangsversterking aan. Met ULTRANET digitale ingangen over een bereik van +10 dB tot -30 dB. Met analoge ingang van 0 dB tot -∞dB.
	Gevoeligheid	Gevoeligheid	Past de ingangsgevoeligheid aan voor maximale output bij gebruik van een analoge bron +4 dBu voor normale werking, +14 dBu voor input op hoog niveau.
			
POSITIE	Stellage	Stellage	Voor het plaatsen van de luidspreker op een paalmontagestandaard (fullrange) of op de vloer (subwoofer)
	muur	muur	Voor plaatsing van de speaker op of naast een muur (vaste installatie); alternatief als monitorluidspreker (wedje).
	Plafond	-	Voor het plaatsen van de luidspreker aan een muur naast het plafond (vaste installatie)
	Hoek	Hoek	Voor plaatsing van de speaker in een hoek naast het plafond (vaste installatie); Voor het plaatsen van de luidspreker in een hoek (subwoofer)
Screenshot update			
DELAY	Vertraging	Vertraging	Past de hoeveelheid vertraging aan (max. 300 msec = 103,08 m of 338,19 voet).
	Eenheid	Eenheid	Keuzeschakelaar tussen msec, meter en voet.
			
LIMITER	Begrenzing	Begrenzing	Pas de limiterdrempel voor het ingangssignaal aan (van UIT tot -30 dB). Met deze drempelaanpassing kunt u een maximaal uitgangsvermogen instellen dat lager is dan het nominale maximale uitgangsvermogen van het luidsprekersysteem.
			
OPSTELLING (pagina 2)	Versie	Versie	Geeft de geïnstalleerde firmwareversie weer.
	1. - 20.	1. - 20.	Om een specifieke preset te laden, draait u aan de encoder om het gewenste peset-nummer te selecteren en vervolgens de ENTER-knop of de encoder. Wanneer u wordt gevraagd om te bevestigen, drukt u nogmaals op de encoder of op EXIT om af te breken.
	1. - 20.	1. - 20.	Om een preset op te slaan, kiest u de respectievelijke preset-sleuf en drukt u op ENTER of de encoder.

	Volledig bereik	Subwoofer	Functie
	Voorinstelling opslaan	Voorinstelling opslaan	Geef de preset een naam door de tekens met de encoder te kiezen en op te drukken om elk teken te bevestigen. Als u klaar bent, drukt u op de ENTER-knop om de voorinstelling op te slaan.
	Contrast	Contrast	Pas het contrast van het LCD-paneel aan. De standaard contrastwaarde is 15.
	Scherf	Scherf	AAN: LCD-scherfverlichting (standaard) wordt automatisch ingeschakeld na ca. 2 minuten.
	Logo	Logo	UIT: Schakelt de verlichting van het logo op het voorpaneel uit. ON: Activeert de logoverlichting op het voorpaneel. LIMIT: Logo licht op wanneer de limiter actief is.
	Slot	Slot	Vergrendel het apparaat en maak een wachtwoord aan door de wachtwoordtekens te kiezen met de encoder en op te drukken om elk teken te bevestigen. Als u klaar bent, drukt u op de ENTER-knop. Ontgrendel het apparaat door het wachtwoord in te voeren of het apparaat via USB aan te sluiten op een pc met de juiste externe software. De software vereist geen wachtwoord.
	Waarschuwing	Waarschuwing	In geval van oververhitting verschijnt er een waarschuwing op het LCD-scherf en wordt de versterker uitgeschakeld totdat het apparaat is afgekoeld.

## LCD grafische indicatoren

Om de gebruiker te helpen onmiddellijk te herkennen dat een parameter is geselecteerd en gewijzigd ten opzichte van de oorspronkelijke standaardinstelling, wordt de gerelateerde tekst van de parameter op het hoofdscherf omgedraaid en veranderd in zwarte tekst op een witte achtergrond. Als voorbeeld laten de volgende scherfbeeldingen zien hoe de tekst voor de EQ-functie verandert wanneer de NuQ-AN standaard EQ-instelling is gewijzigd:



Deze indicatorfunctie komt alleen voor op het hoofd-DSP-menusniveau en werkt voor alle DSP-gerelateerde functies, met uitzondering van de LOAD, SAVE en SETUP-subsecties op de tweede pagina van het SETUP-menu op het hoogste niveau.

## Montage en bevestiging

NuQ-AN kasten uit de volledige serie zijn ontworpen met meerdere interne bevestigingspunten voor vele mogelijke montagemethoden in permanente installaties. Tweewegkasten uit de NuQ-AN-serie zijn uitgerust met paalmontage-aansluitingen voor draagbaar gebruik op 35 mm-luidsprekerstatieven of -palen. Baskasten zijn uitgerust met paalmontage-aansluitingen waarmee tweewegkasten op de juiste hoogte kunnen worden gemonteerd.

Turbosound wand- en plafondbeugels zijn optioneel verkrijgbaar voor installatie NuQ-AN serie kasten. Enkele voorbeelden worden hieronder getoond..

Model	Vliegend juk	Draaibare beugel	Draaiverlengers	Oogbouten
NuQ82-AN	NuQ82-FY	NuQ82-SB	NuQ82-EB	M10
NuQ102-AN	NuQ102-FY	NuQ102-SB	NuQ102-EB	M10
NuQ122-AN	NuQ122-FY	-	-	M10
NuQ152-AN	NuQ152-FY	-	-	M10

NuQ 82-S B

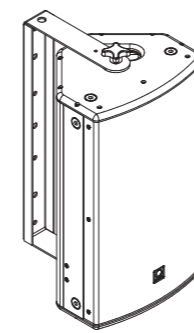

NuQ82-SB + NuQ 82-EB

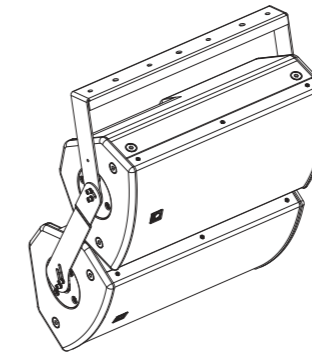

NuQ 82-FY

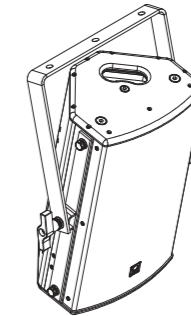

NuQ102-SB

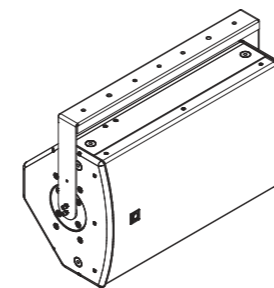

NuQ102-SB + NuQ102-EB

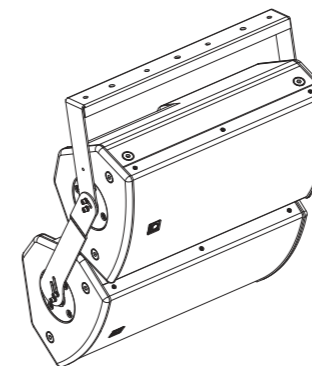

NuQ102-FY

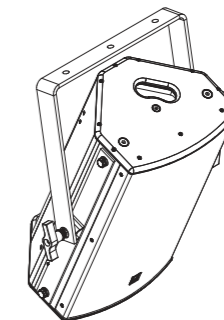



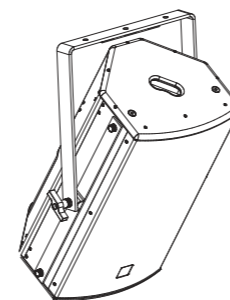

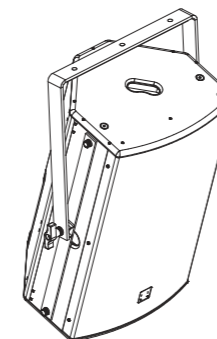

NuQ122-FY





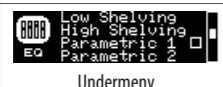



NuQ152-FY

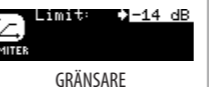

## NuQ-AN DSP-menystruktur

	Komplett utbud	Subwoofer	Fungera
 BEARBETA	 EQ	Ingen	Ingen
		leva	leva
		Tal	Tal
		Uppspelning	Uppspelning
		Användare	Användare
	 Undermeny	Hyllor låg / hög	Hyllor låg / hög
		Parametrisk 1 & 2	Parametrisk 1 & 2
	 XOVER	Ingen	-
		HP 120 Hz	LP 120 Hz
		HP 100 Hz	LP 100 Hz
		-	NuQ82
		-	NuQ102
		-	NuQ122
		-	NuQ152
		NuQ115B	-
		NuQ118B	-
		Användare	Användare
	 Sub Menu	Frekv	Frekv
		Fas	Fas
	 FBQ	Bil	Bil
		Enda	Enda

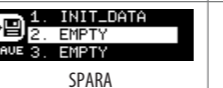
	Komplett utbud	Subwoofer	Fungera
		Lära sig	Lära sig
		Återställa	Återställa
 UPPSTART (Sida 1)	 INMATNING	Inmatning	Inmatning
		Volym	Volym
		Känslighet	Känslighet
	 PLACERA	Stå	Golv
		Vägg	Vägg
		Tak	-
		Hörn	Hörn
Uppdatering av skärmdump	 DRÖJSMÅL	Dröjsmål	Dröjsmål
		Enhet	Enhet
	 GRÄNSARE	Begränsa	Begränsa
 UPPSTART (sida 2)		Version	Version
	 LADDA	1. - 20.	1. - 20.
	 SPARA	1. - 20.	1. - 20.

Automatisk procedur som söker efter återkopplingsfrekvenser och läser inställningar efter att alla 8 filter har ställts in.

**WARNING!**  
Använd hörselskydd under detta procedur.  
Återkopplingsignalen kan nära sig systemets maximala nivå, som kan orsaka hörselskador!

Återställer alla filter.

Låter dig välja ljudingångskälla. Välj mellan lokal (analog ingång) eller ULTRANET (t.ex. P16-övervakningssystem eller M32-ljud via ULTRANET).

Justerar ingångsförstärkningen. Med ULTRANET digitala ingångar över +10 dB till -30 dB. Med analog ingång från 0 dB till -∞dB.

Justerar ingångskänsligheten för maximal utgång när du använder en analog källa +4 dBu för normal dämpning, +14 dBu för högnivåingång.

För att placera högtalaren på ett stativ för stativfäste (fullrange) eller på golvet (subwoofer)

För att placera högtalaren på eller bredvid en vägg (fast installation); alternativt som monitorhögtalare (kil).

För att placera högtalaren på en vägg bredvid taket (fast installation)

För att placera högtalaren i ett hörn bredvid taket (fast installation); För att placera högtalaren i ett hörn (subwoofer)

Justerar mängden fördröjning (max 300 ms = 103,08 m eller 338,19 fot).

Väljare mellan msek, mätare och fot.



Justerar begränsningströskeln för signalen (från OFF ner till -30 dB). Med denna tröskeljustering kan du ställa in en maximal uteffekt som ligger under högtalarsystemets nominella maxutgång.

Visar den installerade firmwareversionen.

För att ladda en specifik förinställning, vrid kodaren för att välja önskat pesets nummer och sedan antingen ENTER-knappen eller kodaren. När du blir ombedd att bekräfta trycker du på kodaren igen eller EXIT för att avbryta.

För att spara en förinställning, välj respektive förinställd plats och tryck ENTER eller kodaren.

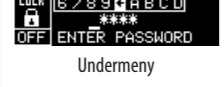
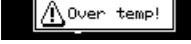

	Komplett utbud	Subwoofer	Fungera
	Spara förinställning	Spara förinställning	Namnge förinställningen genom att välja tecken med kodaren och trycka på för att bekräfta varje tecken. När du är klar trycker du på ENTER-knappen för att spara förinställningen.
	Kontrast	Kontrast	Justera LCD-skärmens kontrast. Standardkontrastvärdet är 15.
	Skärm	Skärm	PÅ: LCD-skärmläckare (standard) slås på automatiskt efter ca. 2 minuter. AV: LCD stängs av automatiskt efter ca. 5 minuter.
	Logotyp	Logotyp	AV: Inaktiverar logotypbelysning på frontpanelen. PÅ: Aktiverar logotypbelysning på frontpanelen. GRÄNS: Logotypen tänds när begränsaren är aktiv.
	Låsa	Låsa	Läs enheten och skapa ett lösenord genom att välja lösenordstecken med kodaren och trycka på för att bekräfta varje tecken. När du är klar trycker du på ENTER-knappen. Lås upp enheten genom att ange lösenordet eller ansluta enheten via USB till en dator som kör programvara med fjärrkontroll. Mjukvaran kräver inget lösenord.
	Varning	Varning	Vid överhettning visas en varning på LCD-skärmen och förstärkaren stängs av tills enheten har svalnat.

## LCD-grafiska indikatorer

För att hjälpa användaren att omedelbart känna igen att en parameter har valts och ändrats från den ursprungliga standardinställningen kommer parameterns relaterade text på toppnivåskärmen att inverteras och ändras till svart text på en vit bakgrund. Följande skärmdumpar visar som exempel hur texten för EQ-funktionen ändras när NuQ-AN-standardinställningen för EQ har ändrats:



Denna indikatorfunktion förekommer endast på DSP-menynivån och fungerar för alla DSP-relaterade funktioner, förutom underdelarna LADDA, SPARA och INSTÄLLNING på andra sidan i INSTÄLLNINGSMENYEN på toppnivån.

## Montering och fixering

NuQ-AN-serien med fullskåp är utformade med flera interna riggpunkter för att passa många möjliga monteringsmetoder i permanenta installationer. NuQ-AN-serien tvåvägsskåp är utrustade med polmonterade uttag för bärbar användning på 35 mm högtalarstativ eller stolpar. Basskåp är utrustade med polmonterade kår som gör att tvåvägsskåp kan monteras i rätt höjd.

Turbosound vägg- och takfästen finns som tillval för installationNuQ-AN-serien skåp. Några exempel visas nedan..

Modell	Flygande ok	Vridbar fäste	Vridförlängare	Ögonbultar
NuQ82-AN	NuQ82-FY	NuQ82-SB	NuQ82-EB	M10
NuQ102-AN	NuQ102-FY	NuQ102-SB	NuQ102-EB	M10
NuQ122-AN	NuQ122-FY	-	-	M10
NuQ152-AN	NuQ152-FY	-	-	M10

NuQ 82-S B

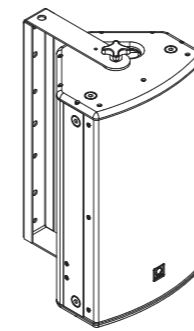

NuQ82-SB + NuQ 82-EB

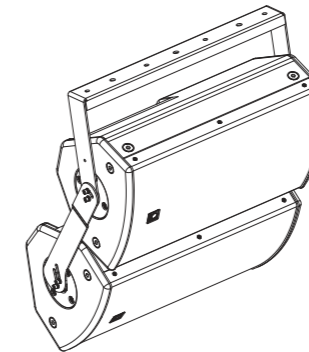

NuQ 82-FY

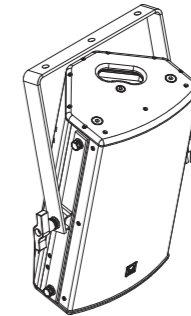

NuQ102-SB

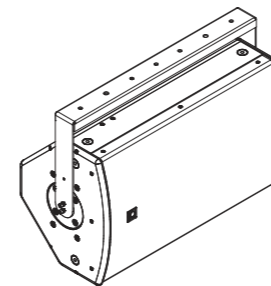

NuQ102-SB + NuQ102-EB

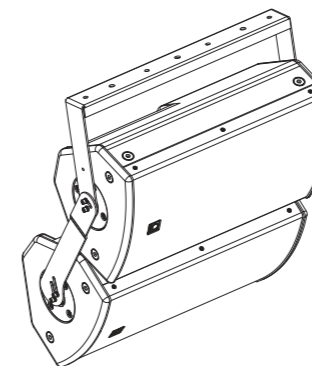

NuQ102-FY

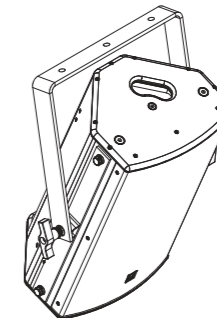



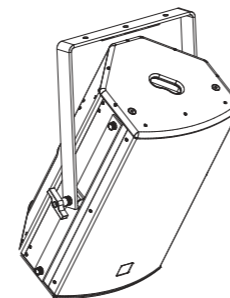

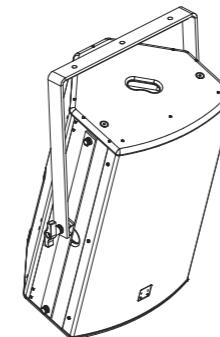

NuQ122-FY





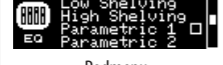





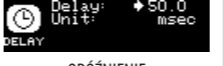

NuQ152-FY

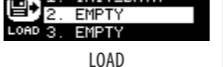
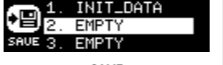

## Struktura menu NuQ-AN DSP

	Pełny zasięg	Głośnik niskotonowy	Funkcjonować
		Nic	Nic
PROCES	EQ		Ustawia odpowiedź częstotliwościową na ustawienie domyślne.
		Relacja na żywo	Relacja na żywo
		Przemówienie	Przemówienie
		Odtwarzanie nagranych dźwięków	Odtwarzanie nagranych dźwięków
		Użytkownik	Użytkownik
		Niskie/wysokie półki	Niskie/wysokie półki
	Podmenu		Pozwala zdefiniować filtr półkowy o niskiej i wysokiej półce.
		Parametryczny 1 i 2	Parametryczny 1 i 2
		Nic	-
		HP 120 Hz	LP 120 Hz
	XOVER		Ustawienie wstępne z filtrem 120 Hz 24 dB / oktawę dla zwrotnicy między subwooferem a głośnikami pełnozakresowymi.
		HP 100 Hz	LP 100 Hz
		-	Ustawienie wstępne z filtrem 100 Hz 24 dB / oktawę dla zwrotnicy między subwooferem a głośnikami pełnozakresowymi.
		-	Prezet z idealnymi ustawieniami do użycia w połączeniu z pełnozakresowym głośnikiem NuQ82.
		-	Prezet z idealnymi ustawieniami do użycia w połączeniu z pełnozakresowym głośnikiem NuQ102.
		-	Prezet z idealnymi ustawieniami do użycia w połączeniu z pełnozakresowym głośnikiem NuQ122.
		-	Prezet z idealnymi ustawieniami do użycia w połączeniu z pełnozakresowym głośnikiem NuQ152.
		NuQ115B	-
		NuQ118B	-
		Użytkownik	Użytkownik
			Podmenu zwrotnicy użytkownika do łączenia z innymi systemami głośników pełnozakresowych lub subwoofera
		Freq	Freq
	Podmenu		Wybierz żądaną częstotliwość podziału: Dla systemów pełnozakresowych: 75 Hz do 400 Hz Dla systemów subwooferów: 50 Hz do 150 Hz
		Faza	Faza
			Dostosuj fazę bezwzględnie (0° lub 180°)
		Automatyczny	Automatyczny
	FBQ		Automatycznie ustawia tyle filtrów, ile jest to wymagane. Za każdym razem, gdy zostanie wykryta nowa częstotliwość sprzężenia zwrotnego, pierwszy filtr zostanie zwolniony, aby stłumić nową częstotliwość i tak dalej.
		Pojedynczy	Pojedynczy
			Aktywuje funkcję FBQ (wykrywanie sprzężenia zwrotnego), do 8 filtrów sprzężenia zwrotnego

	Pełny zasięg	Głośnik niskotonowy	Funkcjonować
		Uczyć się	Uczyć się
		Resetowanie	Resetowanie
		Wejście	Wejście
	ORGANIZOWAĆ COŚ (Strona 1)		Pozwala wybrać źródło wejścia audio. Wybierz pomiędzy lokalnym (wejście analogowe) lub ULTRANET (np. system monitorowania P16 lub audio M32 przez ULTRANET).
		Tom	Tom
		Wrażliwość	Wrażliwość
		Stoisko	Podłoga
	POZYCJA		Do ustawienia głośnika na stojaku do montażu na słupie (pełny zakres) lub na podłodze (Subwoofer)
		Wall	Wall
		Ceiling	-
		Corner	Corner
		Opóźnienie	Opóźnienie
			Reguluje czułość wejściową dla maksymalnej mocy wyjściowej podczas korzystania ze źródła analogowego +4 dBu dla normalnej pracy, +14 dBu dla wejścia wysokiego poziomu.
	Aktualizacja zrzutu ekranu	OPÓŹNIENIE	Ustawia wielkość opóźnienia (maks. 300 ms = 103,08 m lub 338,19 stóp).
		Jednostka	Jednostka
			Wybór pomiędzy milisekundami, metrami i stopami.
		Limit	Limit
	OGRANICZNIK		Ustaw próg limitera dla sygnału wejściowego (od OFF do -30 dB). Ta regulacja progu umożliwia ustawienie maksymalnej mocy wyjściowej, która jest niższa niż maksymalna moc znamionowa systemu głośników.
		Version	Version
	ORGANIZOWAĆ COŚ (Strona 2)		Wyświetla zainstalowaną wersję oprogramowania układowego.
		1. - 20.	1. - 20.
			Aby załadować określony preset, obróć enkoder, aby wybrać numer żądanego presetu, a następnie albo przycisk ENTER, albo enkoder. Gdy zostaniesz poproszony o potwierdzenie, naciśnij ponownie enkoder lub EXIT, aby przerwać.
		1. - 20.	1. - 20.
			Aby zapisać preset, wybierz odpowiedni slot presetu i naciśnij ENTER lub enkoder.

	Pełny zasięg	Głośnik niskotonowy	Funkcjonować
	Zapisz ustawienia	Zapisz ustawienia	Nazwij preset wybierając znaki za pomocą enkodera i naciskając , aby potwierdzić każdy znak. Po zakończeniu naciśnij przycisk ENTER, aby zapisać ustawienie.
	Kontrast	Kontrast	Dostosuj kontrast panelu LCD. Domyślna wartość kontrastu to 15.
	Ekran	Ekran	ON: Wygaszacz ekranu LCD (domyślnie) włącza się automatycznie po około. 2 minuty.
	Logo	Logo	OFF: Wyłącza podświetlenie logo na panelu przednim. ON: Włącza podświetlenie logo na panelu przednim. LIMIT: Logo zaświeci się, gdy limiter jest aktywny.
	Zamek	Zamek	Zablokuj urządzenie i utwórz hasło, wybierając znaki hasła za pomocą enkodera i naciskając , aby potwierdzić każdy znak. Po zakończeniu naciśnij przycisk ENTER. Odblokuj urządzenie, wprowadzając hasło lub podłączając urządzenie przez USB do komputera z zainstalowanym oprogramowaniem do zdalnego sterowania. Oprogramowanie nie wymaga hasła.
	Ostrzeżenie	Ostrzeżenie	W przypadku przegrzania na ekranie LCD pojawi się alert, a wzmacniacz wyłączy się, dopóki urządzenie nie ostygnie.

## Wskaźniki graficzne LCD

Aby pomóc użytkownikowi natychmiast rozpoznać, że parametr został wybrany i zmieniony w stosunku do początkowego ustawienia domyślnego, powiązany tekst z parametrem na ekranie najwyższego poziomu zostanie odwrócony i zmieni się na czarny tekst na białym tle. Jako przykład, poniższe zrzuty ekranu pokazują, jak tekst funkcji EQ zmienia się po zmianie domyślnego ustawienia EQ NuQ-AN:



Ta funkcja wskaźnika występuje tylko na głównym poziomie menu DSP i działa dla wszystkich funkcji związanych z DSP, z wyjątkiem podsekcji LOAD, SAVE i SETUP na drugiej stronie głównego menu SETUP.

## Montaż i mocowanie

Pełnozakresowe szafy serii NuQ-AN są zaprojektowane z wieloma wewnętrznymi punktami podwieszania, aby dopasować się do wielu możliwych metod montażu w instalacjach stałych. Obudowy dwudrożne serii NuQ-AN są wyposażone w gniazda do montażu na słupie do użytku przenośnego na stojakach lub słupach 35 mm. Szafki basowe są wyposażone w gniazda do montażu na słupie, które umożliwiają zamontowanie szafek dwukierunkowych na odpowiedniej wysokości.

Turbosound wsporniki ściennie i sufitowe są opcjonalnie dostępne do montażu Szafy z serii NuQ-AN. Niektóre przykłady przedstawiono poniżej.

Model	Latające jarmzo	Wspornik obrotowy	Przedłużacze obrotowe	Śruby oczkowe
NuQ82-AN	NuQ82-FY	NuQ82-SB	NuQ82-EB	M10
NuQ102-AN	NuQ102-FY	NuQ102-SB	NuQ102-EB	M10
NuQ122-AN	NuQ122-FY	-	-	M10
NuQ152-AN	NuQ152-FY	-	-	M10

NuQ 82-S B

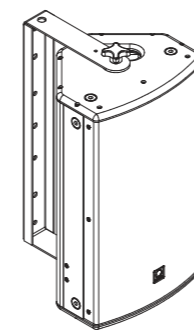

NuQ82-SB + NuQ 82-EB

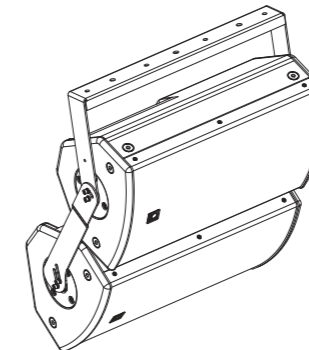

NuQ 82-FY

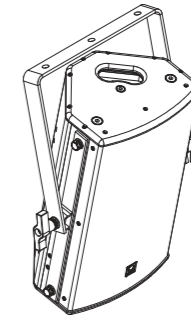

NuQ102-SB

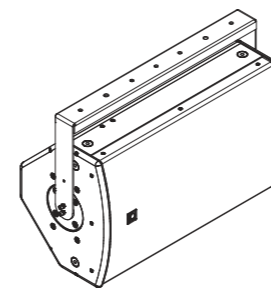

NuQ102-SB + NuQ102-EB

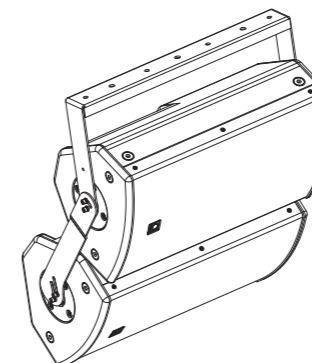

NuQ102-FY

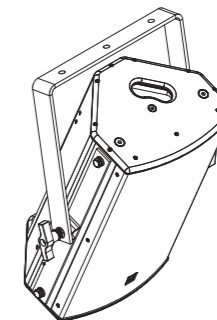

NuQ122-FY

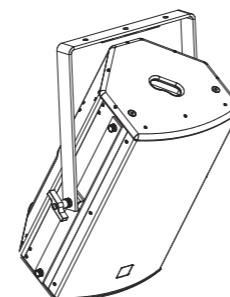

NuQ152-FY

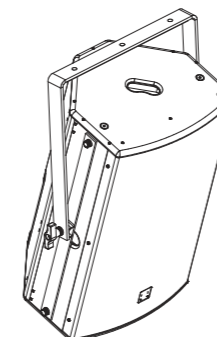

## EN Suspending with Eyebolts

NuQ-AN cabinets can be suspended using optional eyebolts coupled to the internal rigging points provided on the top, bottom and sides and back.

Remove the appropriate countersunk screws and replace them with shoulder eyebolts, which must have a thread length of at least 18 mm. Use the rear rigging point to angle the cabinet for optimum room coverage. Cabinets may be hung upside down if required.

**IMPORTANT NOTE FOR ALL INSTALLATION METHODS:** The mounting of a permanently installed sound system may be dangerous unless undertaken by qualified personnel with the required experience and certification to perform the necessary tasks. Walls, floors or ceilings must be capable of safely and securely supporting the actual load. The mounting accessory used must be safely and securely fixed both to the loudspeaker and to the wall, floor or ceiling.

When mounting rigging components on walls, floors or ceilings, ensure that all fixings and fasteners used are of an appropriate size and load rating. Wall and ceiling claddings, and the construction and composition of walls and ceilings, all need to be taken into account when determining whether a particular fixing arrangement can be safely employed for a particular load. Cavity plugs or other specialist fixings, if required, must be of an appropriate type, and must be fitted and used in accordance with the maker's instructions.

The operation of your speaker cabinet as part of a flown system, if installed incorrectly and improperly, can potentially expose persons to serious health risks and even death. In addition, please ensure that electrical, mechanical and acoustic considerations are discussed with qualified and certified (by local state or national authorities) personnel prior to any installation or flying.

Make sure that speaker cabinets are set up and flown by qualified and certified personnel only, using dedicated equipment and original parts and components delivered with the unit. If any parts or components are missing please contact your Dealer before attempting to set up the system.

Be sure to observe the local, state and other safety regulations applicable in your country. Music Tribe, including the Music Tribe companies listed on the enclosed "Service Information Sheet", assumes no liability for any damage or personal injury resulting from improper use, installation or operation of the product. Regular checks must be conducted by qualified personnel to ensure that the system remains in a secure and stable condition. Make sure that, where the speaker is flown, the area underneath the speaker is free of human traffic. Do not fly the speaker in areas that can be entered or used by members of the public.

Speakers create a magnetic field, even if not in operation. Therefore, please keep all materials that can be affected by such fields (discs, computers, monitors, etc) at a safe distance. A safe distance is usually between 1 and 2 metres.

## ES Suspensión con cáncamos

Los gabinetes NuQ-AN se pueden suspender usando pernos de argolla opcionales acoplados a los puntos de aparejo internos provistos en la parte superior, inferior, laterales y posterior.

Retire los tornillos avellanados correspondientes y sustítuyalos por cáncamos de hombro, que deben tener una longitud de rosca de al menos 18 mm. Use el punto de montaje trasero para inclinar el gabinete para una cobertura óptima de la habitación. Los gabinetes se pueden colgar al revés si es necesario.

**NOTA IMPORTANTE PARA TODOS LOS MÉTODOS DE INSTALACIÓN:** El montaje de un sistema de sonido instalado permanentemente puede ser peligroso a menos que sea realizado por personal calificado con la experiencia y certificación requeridas para realizar las tareas necesarias. Las paredes, los pisos o los techos deben ser capaces de soportar de manera segura la carga real. El accesorio de montaje utilizado debe fijarse de forma segura tanto al altavoz como a la pared, suelo o techo.

Al montar componentes de aparejos en paredes, pisos o techos, asegúrese de que todas las fijaciones y sujetadores utilizados sean del tamaño y la capacidad de carga adecuados. Los revestimientos de paredes y techos, y la construcción y composición de las paredes y techos, deben tenerse en cuenta al determinar si una disposición de fijación particular puede emplearse de manera segura para una carga particular. Los tapones de cavidad u otras fijaciones especializadas, si es necesario, deben ser del tipo apropiado y deben instalarse y utilizarse de acuerdo con las instrucciones del fabricante.

El funcionamiento de su caja de altavoces como parte de un sistema volado, si se instala de forma incorrecta e inapropiada, puede exponer a las personas a riesgos graves para la salud e incluso la muerte. Además, asegúrese de que las consideraciones eléctricas, mecánicas y acústicas se analicen con personal calificado y certificado (por las autoridades estatales o nacionales locales) antes de cualquier instalación o vuelo.

Asegúrese de que los gabinetes de altavoces sean instalados y volados únicamente por personal calificado y certificado, utilizando equipo dedicado y piezas y componentes originales entregados con la unidad. Si falta alguna pieza o componente, comuníquese con su distribuidor antes de intentar configurar el sistema.

Asegúrese de respetar las normativas de seguridad locales, estatales y de otro tipo aplicables en su país. Music Tribe, incluidas las empresas de Music Tribe enumeradas en la "Hoja de información de servicio" adjunta, no asume ninguna responsabilidad por cualquier daño o lesión personal que resulte del uso, instalación u operación inadecuados del producto. Las verificaciones periódicas deben ser realizadas por personal calificado para garantizar que el sistema permanezca en una condición segura y estable. Asegúrese de que, donde se vuela el altavoz, el área debajo del altavoz esté libre de tráfico humano. No vuele el altavoz en áreas a las que el público pueda ingresar o usar.

Los altavoces crean un campo magnético, incluso si no están en funcionamiento. Por lo tanto, mantenga todos los materiales que puedan verse afectados por dichos campos (discos, computadoras, monitores, etc.) a una distancia segura. Una distancia segura suele estar entre 1 y 2 metros.

## FR Suspendre avec des boulons à œil

Les armoires NuQ-AN peuvent être suspendues à l'aide de boulons à œil en option couplés aux points d'accrochage internes fournis en haut, en bas, sur les côtés et au dos.

Retirez les vis à tête fraisée appropriées et remplacez-les par des boulons à œil à épaulement, qui doivent avoir une longueur de filetage d'au moins 18 mm. Utilisez le point d'accrochage arrière pour incliner l'armoire pour une couverture optimale de la pièce. Les armoires peuvent être suspendues à l'envers si nécessaire.

### REMARQUE IMPORTANTE POUR TOUTES LES MÉTHODES D'INSTALLATION:

Le montage d'un système de sonorisation installé en permanence peut être dangereux à moins qu'il ne soit effectué par du personnel qualifié possédant l'expérience et la certification requises pour effectuer les tâches nécessaires. Les murs, les sols ou les plafonds doivent pouvoir supporter en toute sécurité la charge réelle. L'accessoire de montage utilisé doit être fixé de manière sûre et sécurisée à la fois au haut-parleur et au mur, au sol ou au plafond.

Lors du montage de composants de grément sur les murs, les sols ou les plafonds, assurez-vous que toutes les fixations et attaches utilisées sont d'une taille et d'une capacité de charge appropriées. Les revêtements des murs et des plafonds, ainsi que la construction et la composition des murs et des plafonds, doivent tous être pris en compte pour déterminer si un dispositif de fixation particulier peut être utilisé en toute sécurité pour une charge particulière. Les bouchons de cavité ou autres fixations spécialisées, si nécessaire, doivent être d'un type approprié et doivent être installés et utilisés conformément aux instructions du fabricant.

Le fonctionnement de votre enceinte dans le cadre d'un système en vol, s'il est installé de manière incorrecte et inappropriée, peut potentiellement exposer des personnes à de graves risques pour la santé et même la mort. De plus, veuillez vous assurer que les considérations électriques, mécaniques et acoustiques sont discutées avec du personnel qualifié et certifié (par les autorités locales ou nationales) avant toute installation ou tout vol.

Assurez-vous que les enceintes sont installées et pilotées uniquement par du personnel qualifié et certifié, en utilisant un équipement dédié et des pièces et composants d'origine livrés avec l'unité. Si des pièces ou des composants sont manquants, veuillez contacter votre revendeur avant d'essayer de configurer le système.

Assurez-vous de respecter les réglementations de sécurité locales, nationales et autres applicables dans votre pays. Le groupe MUSIC, y compris les sociétés du groupe MUSIC répertoriées sur la « fiche d'information sur le service », n'assume aucune responsabilité pour tout dommage ou blessure corporelle résultant d'une utilisation, d'une installation ou d'un fonctionnement inappropriés du produit. Des contrôles réguliers doivent être effectués par du personnel qualifié pour s'assurer que le système reste dans un état sûr et stable. Assurez-vous que, là où le haut-parleur est survolé, la zone située sous le haut-parleur est libre de toute circulation humaine. Ne faites pas voler le haut-parleur dans des zones qui peuvent être entrées ou utilisées par des membres du public.

Les haut-parleurs créent un champ magnétique, même s'ils ne fonctionnent pas. Par conséquent, veuillez conserver tous les matériaux pouvant être affectés par ces champs (disques, ordinateurs, moniteurs, etc.) à une distance de sécurité. Une distance de sécurité est généralement comprise entre 1 et 2 mètres.

## DE Aufhängung mit Augenschrauben

NuQ-AN-Schränke können mit optionalen Ringschrauben aufgehängt werden, die an den internen Befestigungspunkten oben, unten, an den Seiten und hinten angebracht sind.

Entfernen Sie die entsprechenden Senkkopfschrauben und ersetzen Sie diese durch Schulterösen, die eine Gewindelänge von mindestens 18 mm haben müssen. Verwenden Sie den hinteren Befestigungspunkt, um das Gehäuse für eine optimale Raumabdeckung abzuwinkeln. Schränke können bei Bedarf kopfüber aufgehängt werden.

**WICHTIGER HINWEIS FÜR ALLE INSTALLATIONSMETHODEN:** Die Montage eines fest installierten Soundsystems kann gefährlich sein, wenn es nicht von qualifiziertem Personal mit der erforderlichen Erfahrung und Zertifizierung zur Durchführung der erforderlichen Aufgaben durchgeführt wird. Wände, Böden oder Decken müssen in der Lage sein, die tatsächliche Last sicher und sicher zu tragen. Das verwendete Montagezubehör muss sowohl am Lautsprecher als auch an Wand, Boden oder Decke sicher befestigt werden.

Stellen Sie bei der Montage von Rigging-Komponenten an Wänden, Böden oder Decken sicher, dass alle verwendeten Befestigungs- und Befestigungselemente eine angemessene Größe und Tragfähigkeit aufweisen. Wand- und Deckenverkleidungen sowie die Konstruktion und Zusammensetzung von Wänden und Decken müssen berücksichtigt werden, wenn festgestellt wird, ob eine bestimmte Befestigungsanordnung für eine bestimmte Last sicher verwendet werden kann. Blindstopfen oder andere Spezialbefestigungen, falls erforderlich, müssen von geeigneter Art sein und müssen gemäß den Anweisungen des Herstellers montiert und verwendet werden.

Der Betrieb Ihrer Lautsprecherbox als Teil eines geflogenen Systems kann bei unsachgemäßer und unsachgemäßer Installation Personen ernsthaften Gesundheitsrisiken bis hin zum Tod aussetzen. Bitte stellen Sie außerdem sicher, dass elektrische, mechanische und akustische Überlegungen vor jeder Installation oder jedem Flug mit qualifiziertem und zertifiziertem Personal (von lokalen staatlichen oder nationalen Behörden) besprochen werden.

Stellen Sie sicher, dass Lautsprecherboxen nur von qualifiziertem und zertifiziertem Personal aufgestellt und geflogen werden, und verwenden Sie dafür spezielle Geräte und Originalteile und -komponenten, die mit dem Gerät geliefert werden. Sollten Teile oder Komponenten fehlen, wenden Sie sich bitte an Ihren Händler, bevor Sie versuchen, das System einzurichten.

Beachten Sie unbedingt die in Ihrem Land geltenden lokalen, staatlichen und sonstigen Sicherheitsvorschriften. Die Music Tribe, einschließlich der im beiliegenden „Service-Informationsblatt“ aufgeführten Gesellschaften der Music Tribe, übernimmt keine Haftung für Schäden oder Personenschäden, die durch unsachgemäßen Gebrauch, Installation oder Betrieb des Produkts entstehen. Um sicherzustellen, dass das System in einem sicheren und stabilen Zustand bleibt, müssen regelmäßige Kontrollen durch qualifiziertes Personal durchgeführt werden. Stellen Sie sicher, dass dort, wo der Lautsprecher geflogen wird, der Bereich unter dem Lautsprecher frei von Personenverkehr ist. Fliegen Sie den Lautsprecher nicht in Bereichen, die von der Öffentlichkeit betreten oder benutzt werden können.

Lautsprecher erzeugen ein Magnetfeld, auch wenn sie nicht in Betrieb sind. Halten Sie daher alle Materialien, die von solchen Feldern beeinflusst werden können (Discs, Computer, Monitore usw.), in sicherem Abstand. Der Sicherheitsabstand beträgt in der Regel 1 bis 2 Meter.

## PT Suspensão com olhais

Os gabinetes NuQ-AN podem ser suspensos por meio de olhais opcionais acoplados aos pontos de amarração internos fornecidos na parte superior, inferior, laterais e traseira.

Remova os parafusos escareados apropriados e substitua-os por parafusos com olhal, que devem ter um comprimento de rosca de pelo menos 18 mm. Use o ponto de amarração traseiro para inclinar o gabinete para uma cobertura ideal da sala. Os gabinetes podem ser pendurados de cabeça para baixo, se necessário.

**NOTA IMPORTANTE PARA TODOS OS MÉTODOS DE INSTALAÇÃO:** A montagem de um sistema de som instalado permanentemente pode ser perigosa, a menos que realizada por pessoal qualificado com a experiência e certificação necessárias para executar as tarefas necessárias. Paredes, pisos ou tetos devem ser capazes de suportar com segurança a carga real. O acessório de montagem usado deve ser fixado de forma segura tanto no alto-falante quanto na parede, no chão ou no teto.

Ao montar componentes de amarração em paredes, pisos ou tetos, certifique-se de que todas as fixações e fixadores usados sejam de tamanho e capacidade de carga apropriados. Revestimentos de paredes e tetos, e a construção e composição de paredes e tetos, todos precisam ser levados em consideração ao determinar se um arranjo de fixação particular pode ser empregado com segurança para uma carga particular. Os tampões de cavidade ou outras fixações especializadas, se necessários, devem ser de um tipo apropriado e devem ser encaixados e usados de acordo com as instruções do fabricante.

A operação de seu gabinete de alto-falante como parte de um sistema voado, se instalado incorretamente e inadequadamente, pode expor pessoas a riscos graves para a saúde e até a morte. Além disso, certifique-se de que as considerações elétricas, mecânicas e acústicas sejam discutidas com pessoal qualificado e certificado (por autoridades locais ou nacionais) antes de qualquer instalação ou voo.

Certifique-se de que os gabinetes de alto-falantes sejam instalados e operados apenas por pessoal qualificado e certificado, usando equipamento dedicado e peças e componentes originais fornecidos com a unidade. Se alguma peça ou componente estiver faltando, entre em contato com seu revendedor antes de tentar configurar o sistema.

Certifique-se de observar os regulamentos locais, estaduais e outros regulamentos de segurança aplicáveis em seu país. O Music Tribe, incluindo as empresas do Music Tribe listadas na "Folha de Informações de Serviço"

inclusa, não assume nenhuma responsabilidade por quaisquer danos ou ferimentos pessoais resultantes do uso, instalação ou operação inadequada do produto. Verificações regulares devem ser conduzidas por pessoal qualificado para garantir que o sistema permaneça em uma condição segura e estável. Certifique-se de que, para onde o alto-falante está voando, a área sob o alto-falante está livre de tráfego humano. Não voe o alto-falante em áreas que podem ser acessadas ou usadas por membros do público.

Os alto-falantes criam um campo magnético, mesmo se não estiverem em operação. Portanto, mantenha todos os materiais que podem ser afetados por tais campos (discos, computadores, monitores, etc.) a uma distância segura. Uma distância segura é geralmente entre 1 e 2 metros.

## IT Sospensione con Golfari

Gli armadi NuQ-AN possono essere sospesi utilizzando golfari opzionali accoppiati ai punti di sartiame interni forniti sulla parte superiore, inferiore, sui lati e sul retro.

Rimuovere le apposite viti a testa svasata e sostituirle con golfari a spalla, che devono avere una lunghezza del filetto di almeno 18 mm. Utilizzare il punto di aggancio posteriore per inclinare l’armadio per una copertura ottimale della stanza. Se necessario, gli armadi possono essere appesi capovolti.

**NOTA IMPORTANTE PER TUTTI I METODI DI INSTALLAZIONE:** Il montaggio di un sistema audio installato in modo permanente può essere pericoloso se non eseguito da personale qualificato con l’esperienza e la certificazione richieste per eseguire le attività necessarie. Pareti, pavimenti o soffitti devono essere in grado di sostenere in modo sicuro e sicuro il carico effettivo. L’accessorio di montaggio utilizzato deve essere fissato in modo sicuro e stabile sia all’altoparlante che a parete, pavimento o soffitto.

Quando si montano i componenti del sartiame su pareti, pavimenti o soffitti, assicurarsi che tutti i fissaggi e gli elementi di fissaggio utilizzati siano di dimensioni e capacità di carico adeguate. I rivestimenti di pareti e soffitti, nonché la costruzione e la composizione di pareti e soffitti, devono essere presi in considerazione quando si determina se una particolare disposizione di fissaggio può essere utilizzata in sicurezza per un particolare carico. I tappi per cavità o altri fissaggi speciali, se richiesti, devono essere di tipo appropriato e devono essere montati e utilizzati secondo le istruzioni del produttore.

Il funzionamento del tuo cabinet come parte di un sistema volante, se installato in modo errato e improprio, può potenzialmente esporre le persone a gravi rischi per la salute e persino alla morte. Inoltre, assicurarsi che le considerazioni elettriche, meccaniche e acustiche siano discusse con personale qualificato e certificato (dalle autorità statali o nazionali locali) prima di qualsiasi installazione o volo.

Assicurarsi che i cabinet dei diffusori siano installati e pilotati solo da personale qualificato e certificato, utilizzando apparecchiature dedicate e parti e componenti originali forniti con l’unità. Se mancano parti o componenti, contattare il rivenditore prima di tentare di configurare il sistema.

Assicurarsi di osservare le normative di sicurezza locali, statali e di altro tipo applicabili nel proprio paese. Music Tribe, comprese le società del Music Tribe elencate nell’allegato "Scheda informativa sul servizio", non si assume alcuna responsabilità per eventuali danni o lesioni personali derivanti da un uso, installazione o funzionamento impropri del prodotto. Controlli regolari devono essere eseguiti da personale qualificato per garantire che il sistema rimanga in condizioni sicure e stabili. Assicurati che, dove viene pilotato l'altoparlante, l'area sotto l'altoparlante sia priva di traffico umano. Non far volare l'altoparlante in aree che possono essere entrate o utilizzate da membri del pubblico.

Gli altoparlanti creano un campo magnetico, anche se non in funzione. Pertanto, tieni tutti i materiali che possono essere interessati da tali campi (dischi, computer, monitor, ecc.) A distanza di sicurezza. La distanza di sicurezza è generalmente compresa tra 1 e 2 metri.

## NL Ophangen met oogbouten

NuQ-AN-kasten kunnen worden opgehangen met behulp van optionele oogbouten die zijn gekoppeld aan de interne bevestigingspunten aan de boven-, onderkant en zijkanten en achterkant.

Verwijder de juiste schroeven met verzonken kop en vervang deze door schouderoogbouten, die een schroefdraadlengte van minimaal 18 mm moeten hebben. Gebruik het achterste bevestigingspunt om de kast in een hoek te plaatsen voor een optimale dekking van de ruimte. Kasten kunnen indien nodig ondersteboven worden opgehangen.

**BELANGRIJKE OPMERKING VOOR ALLE INSTALLATIEMETHODEN:** De montage van een permanent geïnstalleerd geluidssysteem kan gevaarlijk zijn, tenzij uitgevoerd door gekwalificeerd personeel met de vereiste ervaring en certificering om de noodzakelijke taken uit te voeren. Muren, vloeren of plafonds moeten in staat zijn de daadwerkelijke belasting veilig en betrouwbaar te dragen. Het gebruikte montageaccessoire moet veilig en stevig worden bevestigd, zowel aan de luidspreker als aan de muur, vloer of plafond.

Zorg er bij het monteren van tuigagecomponenten op muren, vloeren of plafonds voor dat alle gebruikte bevestigingen en bevestigingsmiddelen de juiste maat en belastbaarheid hebben. Wand- en plafondbekleding en de constructie en samenstelling van wanden en plafonds moeten allemaal in aanmerking worden genomen bij het bepalen of een bepaalde bevestigingsvoorziening veilig kan worden gebruikt voor een bepaalde belasting. Holle pluggen of andere gespecialiseerde bevestigingen, indien nodig, moeten van een geschikt type zijn en moeten worden aangebracht en gebruikt in overeenstemming met de instructies van de fabrikant.

Het gebruik van uw luidsprekerkast als onderdeel van een gevlogen systeem, indien onjuist en onjuist geïnstalleerd, kan personen mogelijk blootstellen aan ernstige gezondheidsrisico's en zelfs de dood. Zorg er daarnaast voor dat elektrische, mechanische en akoestische overwegingen worden besproken met gekwalificeerd en gecertificeerd personeel (door de lokale staat of nationale autoriteiten) voorafgaand aan de installatie of het vliegen.

Zorg ervoor dat luidsprekerkasten alleen worden opgesteld en gevlogen door gekwalificeerd en gecertificeerd personeel, met gebruikmaking van speciale apparatuur en originele onderdelen en componenten die bij het apparaat zijn geleverd. Als er onderdelen of componenten ontbreken, neem dan contact op met uw dealer voordat u probeert het systeem in te stellen.

Zorg ervoor dat u zich houdt aan de lokale, provinciale en andere veiligheidsvoorschriften die in uw land van toepassing zijn. Music Tribe, inclusief de Music Tribe-bedrijven die op het bijgevoegde "Service-informatieblad" staan vermeld, aanvaardt geen aansprakelijkheid voor enige schade of persoonlijk letsel als gevolg van onjuist gebruik, installatie of bediening van het product. Regelmatige controles moeten worden uitgevoerd door gekwalificeerd personeel om ervoor te zorgen dat het systeem in een veilige en stabiele toestand blijft. Zorg ervoor dat, waar de luidspreker wordt gevlogen, het gebied onder de luidspreker vrij is van menselijk verkeer. Laat de luidspreker niet vliegen in gebieden die toegankelijk zijn voor of worden gebruikt door het publiek.

Luidsprekers creëren een magnetisch veld, zelfs als ze niet in gebruik zijn. Bewaar daarom alle materialen die door dergelijke velden kunnen worden beïnvloed (schijven, computers, monitoren, enz.) op veilige afstand. Een veilige afstand is meestal tussen de 1 en 2 meter.

## SE Avstängning med ögonbultar

NuQ-AN-skåp kan hängas upp med valfria ögonbultar kopplade till de inre riggpunkterna på toppen, botten och sidorna och baksidan.

Ta bort lämpliga försänkta skruvar och byt ut dem med formögonbultar som måste ha en gänglängd på minst 18 mm. Använd den bakre riggpunkten för att vinkla skåpet för optimal täckning av rummet. Skåp kan hängas upp och ner

vid behov.

VIKTIG ANMÄRKNING FÖR ALLA INSTALLATIONSMETODER:Montering av ett permanent installerat ljudsystem kan vara farligt om det inte utförs av kvalificerad personal med erforderlig erfarenhet och certifiering för att utföra nödvändiga uppgifter. Väggar, golv eller tak måste kunna bära den faktiska belastningen på ett säkert och säkert sätt. Det monterade tillbehöret som används måste fästas säkert och säkert på högtalaren och på väggen, golvet eller taket.

När du monterar riggkomponenter på väggar, golv eller tak, se till att alla fäst­anordningar och fästelement som används är av lämplig storlek och belastning. Vägg- och takbeklädnader och konstruktion och sammansättning av väggar och tak måste alla beaktas när man bestämmer om ett särskilt fixeringsarrangemang säkert kan användas för en viss belastning. Hålighetskontakter eller andra specialfästen, om det behövs, måste vara av lämplig typ och måste monteras och användas i enlighet med tillverkarens instruktioner.

Användningen av högtalarskåpet som en del av ett flöjt system, om det installeras felaktigt och felaktigt, kan potentiellt utsätta personer för allvariga hälsorisker och till och med dödsfall. Se också till att elektriska, mekaniska och akustiska överväganden diskuteras med kvalificerad och certifierad (av lokala statliga eller nationella myndigheter) personal före installation eller flygning.

Se till att högtalarskåp endast ställs upp och flugs av kvalificerad och certifierad personal med dedikerad utrustning och originaldelar och komponenter som levereras med enheten. Om några delar eller komponenter saknas, kontakta din återförsäljare innan du försöker installera systemet.

Var noga med att följa de lokala, statliga och andra säkerhetsbestämmelser som är tillämpliga i ditt land. Music Tribe, inklusive de Music Tribe-företag som anges på bifogade "Serviceinformat­ionsblad", tar inget ansvar för skador eller personskador som uppstår på grund av felaktig användning, installation eller drift av produkten. Regelbundna kontroller måste utföras av kvalificerad personal för att säkerställa att systemet förblir i ett säkert och stabilt skick. Se till att området där högtalaren flyger är området under högtalaren fritt för mänsklig trafik. Flyga inte högtalaren i områden som kan komma in eller användas av allmänheten.

Högtalare skapar ett magnetfält, även om de inte är i drift. Håll därför allt material som kan påverkas av sådana fält (skivor, datorer, bildskärmar etc.) på ett säkert avstånd. Ett säkert avstånd är vanligtvis mellan 1 och 2 meter.

## PL Zawieszanie za pomocą śrub oczkowych

Szafy NuQ-AN można podwieszać za pomocą opcjonalnych śrub oczkowych połączonych z wewnętrznymi punktami podwieszenia na górze, na dole, po bokach i z tyłu.

Wykręć odpowiednie śruby z łbem stożkowym i zastąp je śrubami oczkowymi, które muszą mieć gwint o długości co najmniej 18 mm. Użyj tylnego punktu mocowania, aby ustawić szafkę pod kątem, aby uzyskać optymalne pokrycie pomieszczenia. W razie potrzeby szafki można zawiesić do góry nogami.

**WAŻNA UWAGA DOTYCZĄCA WSZYSTKICH METOD INSTALACJI:** Montaż na stałe zainstalowanego systemu dźwiękowego może być niebezpieczny, chyba że zostanie przeprowadzony przez wykwalifikowany personel z wymaganym doświadczeniem i certyfikatami do wykonywania niezbędnych zadań. Ściany, podłogi lub sufity muszą być w stanie bezpiecznie i pewnie utrzymać rzeczywisty ładunek. Używane akcesoria montażowe muszą być bezpiecznie i pewnie przymocowane zarówno do głośnika, jak i do ściany, podłogi lub sufitu.

Podczas montażu elementów olinowania na ścianach, podłogach lub sufitach należy upewnić się, że wszystkie zastosowane mocowania i łączniki mają odpowiedni rozmiar i nośność. Okładziny ścienne i sufitowe oraz konstrukcja

i kompozycja ścian i sufitów muszą być brane pod uwagę przy ustalaniu, czy określony układ mocowania może być bezpiecznie zastosowany dla określonego obciążenia. Zatyczki wnękowe lub inne specjalistyczne mocowania, jeśli są wymagane, muszą być odpowiedniego typu oraz muszą być montowane i używane zgodnie z instrukcjami producenta.

Działanie kolumny głośnikowej jako części systemu powietrznego, jeśli zostanie zainstalowane nieprawidłowo i niewłaściwie, może potencjalnie narazić osoby na poważne zagrożenie dla zdrowia, a nawet śmierć. . Ponadto należy upewnić się, że kwestie elektryczne, mechaniczne i akustyczne zostały omówione z wykwalifikowanym i certyfikowanym (przez lokalne władze stanowe lub krajowe) personelem przed jakąkolwiek instalacją lub lotem.

Upewnij się, że kolumny głośnikowe są ustawiane i obsługiwane wyłącznie przez wykwalifikowany i certyfikowany personel, przy użyciu dedykowanego sprzętu oraz oryginalnych części i komponentów dostarczonych z urządzeniem. Jeśli brakuje jakichkolwiek części lub komponentów, przed przystąpieniem do konfiguracji systemu skontaktuj się ze sprzedawcą.

Upewnij się, że przestrzegasz lokalnych, stanowych i innych przepisów bezpieczeństwa obowiązujących w Twoim kraju. Music Tribe, łącznie ze spółkami Music Tribe wymienionymi w załączonej „Karcie Informacyjnej Serwisu”, nie ponosi żadnej odpowiedzialności za jakiegokolwiek szkody lub obrażenia ciała wynikające z niewłaściwego użytkowania, instalacji lub obsługi produktu. Regularne kontrole muszą być przeprowadzane przez wykwalifikowany personel, aby zapewnić, że system pozostaje w bezpiecznym i stabilnym stanie. Upewnij się, że w miejscu, w którym leci głośnik, obszar pod głośnikiem jest wolny od ruchu ludzi. Nie należy latać głośnikiem w miejscach, do których mogą wejść lub z których mogą korzystać członkowie publiczności.

Głośniki wytwarzają pole magnetyczne, nawet jeśli nie działają. Dlatego prosimy o trzymanie w bezpiecznej odległości wszystkich materiałów, na które mogą mieć wpływ takie pola (płyty, komputery, monitory itp.). Bezpieczna odległość wynosi zwykle od 1 do 2 metrów.

# Technical Specifications

EN

	NuQ82-AN (WH)	NuQ102-AN (WH)	NuQ122-AN (WH)
<b>System</b>			
Frequency response	65 Hz – 18 kHz ±3 dB 55 Hz – 20 kHz -10 dB	55 Hz – 18 kHz ±3 dB 50 Hz – 20 kHz -10 dB	55 Hz – 18 kHz ±3 dB 50 Hz – 20 kHz -10 dB
Nominal dispersion	100° H x 60° V @ -6 dB points, rotatable	100° H x 60° V @ -6 dB points, rotatable	70° H x 70° V @ -6 dB points
Maximum SPL	122 dB peak	122 dB peak	131 dB peak
Crossover type	Active	Active	Active
Transducers	1 x 8" (211.5 mm) LF driver 1 x 1" (25.4 mm) HF compression driver	1 x 10" (261.5 mm) LF driver 1 x 1" (25.4 mm) HF compression driver	1 x 12" (315.5) LF driver 1 x 1" (25.4 mm) HF compression driver
Limiter	Independent HF, LF, peak and rms	Independent HF, LF, peak and rms	Independent HF, LF, peak and rms
<b>Amplifier</b>			
Maximum Output Power*	600 W	600 W	2500 W
Type	Class-D	Class-D	Class-D
Protection	Short circuit, thermal	Short circuit, thermal	Short circuit, thermal
<b>Connectors</b>			
Input/link	1 x combo jack/XLR, 1 x XLR	1 x combo jack/XLR, 1 x XLR	1 x combo jack/XLR, 1 x XLR
Sensitivity	+4dBu or +14 dBu software switchable	+4dBu or +14 dBu software switchable	+4dBu or +14 dBu software switchable
Input impedance	40 kΩ balanced	40 kΩ balanced	40 kΩ balanced
Maximum input level	+22 dBu	+22 dBu	+22 dBu
Ultranet input/link	2 x RJ45	2 x RJ45	2 x RJ45
Mains Supply	Neutrik powerCON 20A	Neutrik powerCON 20A	Neutrik powerCON 20A
<b>Controls</b>			
DSP	Rotary push-encoder and level control Buttons for process, setup, exit, enter	Rotary push-encoder and level control Buttons for process, setup, exit, enter	Rotary push-encoder and level control Buttons for process, setup, exit, enter
<b>User DSP Functions</b>			
Factory EQ Presets	Positioning, sound mode, FBQ	Positioning, sound mode, FBQ	Positioning, sound mode, FBQ
Display	LCD 128 x 32, blue, backlit	LCD 128 x 32, blue, backlit	LCD 128 x 32, blue, backlit
Delay	0 - 300 ms	0 - 300 ms	0 - 300 ms
Equalisation	High and low shelving EQ 2 x parametric EQ	High and low shelving EQ 2 x parametric EQ	High and low shelving EQ 2 x parametric EQ
Limiter	Zero attack input limiter	Zero attack input limiter	Zero attack input limiter
Presets	20 total presets, 19 user-definable	20 total presets, 19 user-definable	20 total presets, 19 user-definable
Crossover	High pass L-R 24 dB/oct	High pass L-R 24 dB/oct	High pass L-R 24 dB/oct
Protection	Lock-out function for all settings	Lock-out function for all settings	Lock-out function for all settings
<b>Ultranet Digital Network</b>			
Digital processing			
A/D conversion	24-bit, 44.1/48kHz sample rate	24-bit, 44.1/48kHz sample rate	24-bit, 44.1/48kHz sample rate
Converter type	24-bit, delta-sigma	24-bit, delta-sigma	24-bit, delta-sigma
System			
Signal	16 channels	16 channels	16 channels
Latency	< 0.9 ms	< 0.9 ms	< 0.9 ms
Frequency response	20 Hz to 20 kHz (+0 / -3 dB)	20 Hz to 20 kHz (+0 / -3 dB)	20 Hz to 20 kHz (+0 / -3 dB)
Dynamic range	Typical 92 dB	Typical 92 dB	Typical 92 dB
Cabling			
Cables	Shielded CAT5	Shielded CAT5	Shielded CAT5
Cable length	Max. 246 ft / 75 m recommended	Max. 246 ft / 75 m recommended	Max. 246 ft / 75 m recommended

	NuQ82-AN (WH)	NuQ102-AN (WH)	NuQ122-AN (WH)
<b>Power Supply</b>			
Power consumption	80 W @ ¼ max power	80 W @ ¼ max power	90 W @ ¼ max power
Voltage (fuses)			
USA / Canada	120 V~, 60 Hz (T 6.3 A H 250 V)	120 V~, 60 Hz (T 6.3 A H 250 V)	120 V~, 60 Hz (T 15 A H 250 V)
UK / Australia / Europe	220-240 V~, 50/60 Hz (T 3.15 A H 250 V)	220-240 V~, 50/60 Hz (T 3.15 A H 250 V)	220-240 V~, 50/60 Hz (T 10 A H 250 V)
Korea / China	220-240 V~, 50/60 Hz (T 3.15 A H 250 V)	220-240 V~, 50/60 Hz (T 3.15 A H 250 V)	220-240 V~, 50/60 Hz (T 10 A H 250 V)
Japan	100 V~, 50/60 Hz (T 6.3 A H 250 V)	100 V~, 50/60 Hz (T 6.3 A H 250 V)	100 V~, 50/60 Hz (T 15 A H 250 V)
<b>Enclosure</b>			
Dimensions HWD	464 x 274 x 252 mm (18.3 x 10.8 x 9.9")	525 x 318 x 281 mm (20.7 x 12.5 x 11.1")	656 x 374 x 340 mm (25.8 x 14.7 x 13.4")
Net weight	11.3 kg (24.9 lbs)	13.7 kg (30.2 lbs)	20.2 kg (44.5 lbs)
Construction	12 mm (½") birch plywood	12 mm (½") birch plywood	15 mm (¾") birch plywood
Finish	Semi matt black paint	Semi matt black paint	Semi matt black paint
Grille	Powder coated perforated steel	Powder coated perforated steel	Powder coated perforated steel
Flying hardware	M10 x 8 points; M8 x 1 point	M10 x 8 points; M8 x 1 point	M10 x 8 points
<b>Accessories</b>			
	NuQ82-SB swivel bracket for NuQ82 NuQ82-EB extension bracket for NuQ82 NuQ82-FY flying yoke for NuQ82	NuQ102-SB swivel bracket for NuQ102 NuQ102-EB extension bracket for NuQ102 NuQ102-FY flying yoke for NuQ102	NuQ122-FY flying yoke for NuQ122

# Technical Specifications

EN

	NuQ152-AN (WH)	NuQ115B-AN (WH)	NuQ118B-AN (WH)
<b>System</b>			
Frequency response	55 Hz – 18 kHz ±3 dB 50 Hz – 20 kHz -10 dB	45 Hz – 150 Hz ±3 dB 38 Hz – 200 Hz -10 dB	40 Hz – 150 Hz ±3 dB 33 Hz – 150 Hz -10 dB
Nominal dispersion	70° H x 70° V @ -6 dB points	Half Space	Half Space
Maximum SPL	133 dB peak	135 dB peak	136 dB peak
Crossover type	Active	Active	Active
Transducers	1 x 15" (393.5 mm) LF driver 1 x 1" (25.4 mm) HF compression driver	1 x 15" (387 mm) LF driver	1 x 18" (460 mm) LF driver
Limiter	Independent HF, LF, peak and rms	Peak and rms	Peak and rms
<b>Amplifier</b>			
Maximum Output Power*	2500 W	3000 W	3000 W
Type	Class-D	Class-D	Class-D
Protection	Short circuit, thermal	Short circuit, thermal	Short circuit, thermal
<b>Connectors</b>			
Input/link	1 x combo jack/XLR, 1 x XLR	1 x combo jack/XLR, 1 x XLR	1 x combo jack/XLR, 1 x XLR
Sensitivity	+4dBu or +14 dBu software switchable	+4dBu or +14 dBu software switchable	+4dBu or +14 dBu software switchable
Input impedance	40 kΩ balanced	40 kΩ balanced	40 kΩ balanced
Maximum input level	+22 dBu	+22 dBu	+22 dBu
Ultranet input/link	2 x RJ45	2 x RJ45	2 x RJ45
Mains Supply	Neutrik powerCON 20A	Neutrik powerCON 20A	Neutrik powerCON 20A
<b>Controls</b>			
DSP	Rotary push-encoder and level control Buttons for process, setup, exit, enter	Rotary push-encoder and level control Buttons for process, setup, exit, enter	Rotary push-encoder and level control Buttons for process, setup, exit, enter
<b>User DSP Functions</b>			
Factory EQ Presets	Positioning, sound mode, FBQ	Positioning, sound mode	Positioning, sound mode
Display	LCD 128 x 32, blue, backlit	LCD 128 x 32, blue, backlit	LCD 128 x 32, blue, backlit
Delay	0 - 300 ms	0 - 300 ms	0 - 300 ms
Equalisation	High and low shelving EQ 2 x parametric EQ	High and low shelving EQ 2 x parametric EQ	High and low shelving EQ 2 x parametric EQ
Limiter	Zero attack input limiter	Zero attack input limiter	Zero attack input limiter
Presets	20 total presets, 19 user-definable	20 total presets, 19 user-definable	20 total presets, 19 user-definable
Crossover	High pass L-R 24 dB/oct	Low pass L-R 24 dB/oct	Low pass L-R 24 dB/oct
Protection	Lock-out function for all settings	Lock-out function for all settings	Lock-out function for all settings
<b>Ultranet Digital Network</b>			
Digital processing			
A/D conversion	24-bit, 44.1/48kHz sample rate	24-bit, 44.1/48kHz sample rate	24-bit, 44.1/48kHz sample rate
Converter type	24-bit, delta-sigma	24-bit, delta-sigma	24-bit, delta-sigma
System			
Signal	16 channels	16 channels	16 channels
Latency	< 0.9 ms	< 0.9 ms	< 0.9 ms
Frequency response	20 Hz to 20 kHz (+0 / -3 dB)	20 Hz to 20 kHz (+0 / -3 dB)	20 Hz to 20 kHz (+0 / -3 dB)
Dynamic range	Typical 92 dB	Typical 92 dB	Typical 92 dB
Cabling			
Cables	Shielded CAT5	Shielded CAT5	Shielded CAT5
Cable length	Max. 246 ft / 75 m recommended	Max. 246 ft / 75 m recommended	Max. 246 ft / 75 m recommended

	NuQ152-AN (WH)	NuQ115B-AN (WH)	NuQ118B-AN (WH)
<b>Power Supply</b>			
Power consumption	90 W @ ¼ max power	180 W @ ¼ max power	180 W @ ¼ max power
Voltage (fuses)			
USA / Canada	120 V~, 60 Hz (T 15 A H 250 V)	120 V~, 60 Hz (T 15 A H 250 V)	120 V~, 60 Hz (T 15 A H 250 V)
UK / Australia / Europe	220-240 V~, 50/60 Hz (T 10 A H 250 V)	220-240 V~, 50/60 Hz (T 10 A H 250 V)	220-240 V~, 50/60 Hz (T 10 A H 250 V)
Korea / China	220-240 V~, 50/60 Hz (T 10 A H 250 V)	220-240 V~, 50/60 Hz (T 10 A H 250 V)	220-240 V~, 50/60 Hz (T 10 A H 250 V)
Japan	100 V~, 50/60 Hz (T 15 A H 250 V)	100 V~, 50/60 Hz (T 15 A H 250 V)	100 V~, 50/60 Hz (T 15 A H 250 V)
<b>Enclosure</b>			
Dimensions HWD	712 x 430 x 385 mm (28.0 x 16.9 x 15.2")	520 x 580 x 620 mm (20.4 x 22.8 x 24.4")	770 x 580 x 700 mm (30.3 x 22.8 x 27.5")
Net weight	23.6 kg (52.0 lbs)	37 kg (81.5 lbs)	57.9 kg (127.6 lbs)
Construction	15 mm (5/8") birch plywood	18 mm (3/4") birch plywood	18 mm (3/4") birch plywood
Finish	Semi matt black paint	Semi matt black paint	Semi matt black paint
Grille	Powder coated perforated steel	Powder coated perforated steel	Powder coated perforated steel
Flying hardware	M10 x 8 points	M10 x 16 points	M10 x 16 points
Accessories	NUQ152-FY flying yoke for NuQ152		

\*Independent of limiters and driver protection circuits

Only qualified personnel are allowed to modify the AC-Main cord and to adhere to all applicable national standards.

## Other important information

### EN Important information

**1. Register online.** Please register your new Music Tribe equipment right after you purchase it by visiting [musictribe.com](https://musictribe.com). Registering your purchase using our simple online form helps us to process your repair claims more quickly and efficiently. Also, read the terms and conditions of our warranty, if applicable.

**2. Malfunction.** Should your Music Tribe Authorized Reseller not be located in your vicinity, you may contact the Music Tribe Authorized Fulfiller for your country listed under "Support" at [musictribe.com](https://musictribe.com). Should your country not be listed, please check if your problem can be dealt with by our "Online Support" which may also be found under "Support" at [musictribe.com](https://musictribe.com). Alternatively, please submit an online warranty claim at [musictribe.com](https://musictribe.com) BEFORE returning the product.

**3. Power Connections.** Before plugging the unit into a power socket, please make sure you are using the correct mains voltage for your particular model. Faulty fuses must be replaced with fuses of the same type and rating without exception.

### ES Aspectos importantes

**1. Registro online.** Le recomendamos que registre su nuevo aparato Music Tribe justo después de su compra accediendo a la página web [musictribe.com](https://musictribe.com). El registro de su compra a través de nuestro sencillo sistema online nos ayudará a resolver cualquier incidencia que se presente a la mayor brevedad posible. Además, aproveche para leer los términos y condiciones de nuestra garantía, si es aplicable en su caso.

**2. Averías.** En el caso de que no exista un distribuidor Music Tribe en las inmediaciones, puede ponerse en contacto con el distribuidor Music Tribe de su país, que encontrará dentro del apartado "Support" de nuestra página web [musictribe.com](https://musictribe.com). En caso de que su país no aparezca en ese listado, acceda a la sección "Online Support" (que también encontrará dentro del apartado "Support" de nuestra página web) y compruebe si su problema aparece descrito y solucionado allí. De forma alternativa, envíenos a través de la página web una solicitud online de soporte en periodo de garantía ANTES de devolvernos el aparato.

**3. Conexiones de corriente.** Antes de enchufar este aparato a una salida de corriente, asegúrese de que dicha salida sea del voltaje adecuado para su modelo concreto. En caso de que deba sustituir un fusible quemado, deberá hacerlo por otro de idénticas especificaciones, sin excepción.

### FR Informations importantes

**1. Enregistrez-vous en ligne.** Prenez le temps d'enregistrer votre produit Music Tribe aussi vite que possible sur le site Internet [musictribe.com](https://musictribe.com). Le fait d'enregistrer le produit en ligne nous permet de gérer les réparations plus rapidement et plus efficacement. Prenez également le temps de lire les termes et conditions de notre garantie.

**2. Dysfonctionnement.** Si vous n'avez pas de revendeur Music Tribe près de chez vous, contactez le distributeur Music Tribe de votre pays : consultez la liste des distributeurs de votre pays dans la page "Support" de notre site Internet [musictribe.com](https://musictribe.com). Si votre pays n'est pas dans la liste, essayez de résoudre votre problème avec notre "aide en ligne" que vous trouverez également dans la section "Support" du site [musictribe.com](https://musictribe.com). Vous pouvez également nous faire parvenir directement votre demande de réparation sous garantie par Internet sur le site [musictribe.com](https://musictribe.com) AVANT de nous renvoyer le produit.

**3. Raccordement au secteur.** Avant de relier cet équipement au secteur, assurez-vous que la tension secteur de votre région soit compatible avec l'appareil. Veillez à remplacer les fusibles uniquement par des modèles exactement de même taille et de même valeur électrique — sans aucune exception.

### DE Weitere wichtige Informationen

**1. Online registrieren.** Bitte registrieren Sie Ihr neues Music Tribe-Gerät direkt nach dem Kauf auf der website [musictribe.com](https://musictribe.com). Wenn Sie Ihren Kauf mit unserem einfachen online Formular registrieren, können wir Ihre Reparaturansprüche schneller und effizienter bearbeiten. Lesen Sie bitte auch unsere Garantiebedingungen, falls zutreffend.

**2. Funktionsfehler.** Sollte sich kein Music Tribe Händler in Ihrer Nähe befinden, können Sie den Music Tribe Vertrieb Ihres Landes kontaktieren, der auf [musictribe.com](https://musictribe.com) unter „Support“ aufgeführt ist. Sollte Ihr Land nicht aufgelistet sein, prüfen Sie bitte, ob Ihr Problem von unserem „Online Support“ gelöst werden kann, den Sie ebenfalls auf [musictribe.com](https://musictribe.com) unter „Support“ finden. Alternativ reichen Sie bitte Ihren Garantieanspruch online auf [musictribe.com](https://musictribe.com) ein, BEVOR Sie das Produkt zurücksenden.

**3. Stromanschluss.** Bevor Sie das Gerät an eine Netzsteckdose anschließen, prüfen Sie bitte, ob Sie die korrekte Netzspannung für Ihr spezielles Modell verwenden. Fehlerhafte Sicherungen müssen ausnahmslos durch Sicherungen des gleichen Typs und Nennwerts ersetzt werden.

### PT Outras Informações Importantes

**1. Registre-se online.** Por favor, registre seu novo equipamento Music Tribe logo após a compra visitando o site [musictribe.com](https://musictribe.com). Registrar sua compra usando nosso simples formulário online nos ajuda a processar seus pedidos de reparos com maior rapidez e eficiência. Além disso, leia nossos termos e condições de garantia, caso seja necessário.

**2. Funcionamento Defeituoso.** Caso seu fornecedor Music Tribe não esteja localizado nas proximidades, você pode contatar um distribuidor Music Tribe para o seu país listado abaixo de "Suporte" em [musictribe.com](https://musictribe.com). Se seu país não estiver na lista, favor checar se seu problema pode ser resolvido com o nosso "Suporte Online" que também pode ser achado abaixo de "Suporte" em [musictribe.com](https://musictribe.com). Alternativamente, favor enviar uma solicitação de garantia online em [musictribe.com](https://musictribe.com) ANTES da devolução do produto.

**3. Ligações.** Antes de ligar a unidade à tomada, assegure-se de que está a utilizar a voltagem correcta para o modelo em questão. Os fusíveis com defeito terão de ser substituídos, sem qualquer excepção, por fusíveis do mesmo tipo e corrente nominal.

### IT Informazioni importanti

**1. Registratevi online.** Vi invitiamo a registrare il nuovo apparecchio Music Tribe subito dopo averlo acquistato visitando [musictribe.com](https://musictribe.com). La registrazione dell'acquisto tramite il nostro semplice modulo online ci consente di elaborare le richieste di riparazione in modo più rapido ed efficiente. Leggete anche i termini e le condizioni della nostra garanzia, qualora applicabile.

**2. Malfunzionamento.** Nel caso in cui il rivenditore autorizzato Music Tribe non si trovi nelle vostre vicinanze, potete contattare il Music Tribe Authorized Fulfiller per il vostro paese, elencato in "Support" @ [musictribe.com](https://musictribe.com). Se la vostra nazione non è elencata, controllate se il problema può essere risolto tramite il nostro "Online Support" che può anche essere trovato sotto "Support" @ [musictribe.com](https://musictribe.com). In alternativa, inviate una richiesta di garanzia online su [musictribe.com](https://musictribe.com) PRIMA di restituire il prodotto.

**3. Collegamento all'alimentazione.** Prima di collegare l'unità a una presa di corrente, assicuratevi di utilizzare la tensione di rete corretta per il modello specifico. I fusibili guasti devono essere sostituiti, senza eccezioni, con fusibili dello stesso tipo e valore nominale.

### NL Belangrijke informatie

**1. Registreer online.** Registreer uw nieuwe Music Tribe-apparaat direct nadat u deze hebt gekocht door naar [musictribe.com](https://musictribe.com) te gaan. Door uw aankoop te registreren via ons eenvoudige online formulier, kunnen wij uw reparatieclaims sneller en efficiënter verwerken. Lees ook de voorwaarden van onze garantie, indien van toepassing.

**2. Storing.** Mocht uw door Music Tribe geautoriseerde wederverkoper niet bij u in de buurt zijn gevestigd, dan kunt u contact opnemen met de door Music Tribe Authorized Fulfiller voor uw land vermeld onder "Support" op [musictribe.com](https://musictribe.com). Als uw land niet in de lijst staat, controleer dan of uw probleem kan worden opgelost door onze "Online Support", die u ook kunt vinden onder "Support" op [musictribe.com](https://musictribe.com). U kunt ook een online garantieclaim indienen op [musictribe.com](https://musictribe.com) VOORDAT u het product retourneert.

**3. Stroomaansluitingen.** Voordat u het apparaat op een stopcontact aansluit, moet u ervoor zorgen dat u de juiste netspanning voor uw specifieke model gebruikt. Defecte zekeringen moeten zonder uitzondering worden vervangen door zekeringen van hetzelfde type en dezelfde waarde.

### SE Viktig information

**1. Registrera online.** Registrera din nya Music Tribe-utrustning direkt efter att du köpt den genom att besöka [musictribe.com](https://musictribe.com). Att registrera ditt köp med vårt enkla onlineformulär hjälper oss att behandla dina reparationsanspråk snabbare och mer effektivt. Läs också villkoren i vår garanti, om tillämpligt.

**2. Fel.** Om din Music Tribe-auktorerade återförsäljare inte finns i din närhet kan du kontakta Music Tribe Authorized Fulfiller för ditt land listat under "Support" på [musictribe.com](https://musictribe.com). Om ditt land inte är listat, kontrollera om ditt problem kan hanteras av vår "Onlinesupport" som också finns under "Support" på [musictribe.com](https://musictribe.com). Alternativt kan du skicka in ett online-garantianspråk på [musictribe.com](https://musictribe.com). Om INNAN du returnerar produkten.

**3. Strömanslutningar.** Innan du ansluter enheten till ett eluttag, se till att du använder rätt nätspanning för just din modell. Felaktiga säkringar måste bytas ut mot säkringar av samma typ och märkning utan undantag.

### PL Ważna informacja

**1. Zarejestrować online.** Zarejestruj swój nowy sprzęt Music Tribe zaraz po zakupie na stronie [musictribe.com](https://musictribe.com). Zarejestrowanie zakupu za pomocą naszego prostego formularza online pomaga nam szybciej i efektywniej rozpatrywać roszczenia dotyczące naprawy. Przeczytaj również warunki naszej gwarancji, jeśli dotyczy.

**2. Awaria.** Jeśli Twój autoryzowany sprzedawca Music Tribe nie znajduje się w pobliżu, możesz skontaktować się z autoryzowanym dostawcą Music Tribe dla swojego kraju, wymienionym w sekcji „Wsparcie” na stronie [musictribe.com](https://musictribe.com). Jeśli Twojego kraju nie ma na liście, sprawdź, czy Twój problem może zostać rozwiązany przez nasze „Wsparcie online”, które można również znaleźć w sekcji „Wsparcie” na stronie [musictribe.com](https://musictribe.com). Alternatywnie, prześlij zgłoszenie gwarancyjne online na [musictribe.com](https://musictribe.com) PRZED zwrotem produktu.

**3. Połączenia zasilania.** Przed podłączeniem urządzenia do gniazdka sieciowego upewnij się, że używasz odpowiedniego napięcia sieciowego dla danego modelu. Wadliwe bezpieczniki należy bez wyjątku wymienić na bezpieczniki tego samego typu i wartości.



## FEDERAL COMMUNICATIONS COMMISSION COMPLIANCE INFORMATION

### Turbosound

#### NuQ-AN Series

Responsible Party Name: **Music Tribe Commercial NV Inc.**  
Address: **122 E. 42nd St.1,  
8th Floor NY, NY 10168,  
United States**  
Email Address: **legal@musictribe.com**

#### NuQ-AN Series

This equipment has been tested and found to comply with the limits for a Class A digital device, pursuant to part 15 of the FCC Rules. These limits are designed to provide reasonable protection against harmful interference when the equipment is operated in a commercial environment. This equipment generates, uses, and can radiate radio frequency energy and, if not installed and used in accordance with the instruction manual, may cause harmful interference to radio communications. Operation of this equipment in a residential area is likely to cause harmful interference in which case the user will be required to correct the interference at his own expense.

This equipment complies with Part 15 of the FCC Rules. Operation is subject to the following two conditions:

- (1) This device may not cause harmful interference, and
- (2) This device must accept any interference received, including interference that may cause undesired operation. Warning: Operation of this equipment in a residential environment could cause radio interference.

#### Important information:

Changes or modifications to the equipment not expressly approved by Music Tribe can void the user's authority to use the equipment.



Hereby, Music Tribe declares that this product is in compliance with Directive 2014/35/EU, Directive 2014/30/EU, Directive 2011/65/EU and Amendment 2015/863/EU, Directive 2012/19/EU, Regulation 519/2012 REACH SVHC and Directive 1907/2006/EC.

Full text of EU DoC is available at <https://community.musictribe.com/>

EU Representative: Music Tribe Brands DK A/S  
Address: Gammel Strand 44, DK-1202 København K, Denmark

UK Representative: Music Tribe Brands UK Ltd.  
Address: 6 Lloyds Avenue, Unit 4CL London EC3N 3AX, United Kingdom



